

Kompact KIT

Sistem de canalizări exterioare
Sewerage system
Система наружной канализации



VALROM
INDUSTRIE

instalații pentru apă, gaz și canalizare

Sistem de canalizări exterioare

Sewerage system

Система наружной канализации

Cuprins

Content / Содержание

Tevi KompactProECO pentru canalizare sub presiune (refulare)

KompactProEco pipes for pressure sewerage (discharge)

Трубы KompactProEco для канализации под давлением (рефулирования)

Tevi din PP și PVC pentru canalizare gravitațională

PP and PVC pipes for gravity sewerage

Трубы из ПП и ПВХ для гравитационной канализации

Fitinguri din PVC pentru canalizare gravitațională

PVC fittings for gravitational sewage / Фитинги из ПВХ для гравитационной канализации

Tevi din PEHD dublustrat gofrate pentru canalizare gravitațională

Corrugated double layer pipes for gravitational sewage

Гофрированные двухслойные трубы для гравитационной канализации

Racorduri mecanice pentru instalare fără adeziv

Mechanical couplers for installation without using adhesive

Механические соединения для монтажа без клея

Cămine de vizitare din PE

PE sewage collectors / Ревизионные колодцы из ПЕ

Cămine racord/inspecție din PE, monobloc, complet echipate cu capac din fontă/compozit

PE inspection chambers in one piece, fully equipped, with cast iron cover / composite

Инспекционные колодцы из ПЕ, моноблок, полностью оснащенные чугунной крышкой

Cămine racord/inspecție din PE, monobloc

PE inspection chambers in one piece / Инспекционные колодцы из ПЕ, моноблок

Cămine racord/inspecție, din componente

Inspection chambers, from components / Инспекционные колодцы

Cămin tip Geiger de preluare ape pluviale

Street gully type Geiger / Колодец типа Geiger по сбору сточных вод

Cămine pentru levigat

Manhole for leachate / Колодец для свалочного фильтрата

Capace și grătare din fontă

Cast iron manhole covers and grates / Крышки и решетки чугунные

Capace din PP

PP cover / Крышки из ПП

Capace din material compozit

Composite cover / Крышки из композитного материала

PumpLINE® / PumpLINE® / PumpLINE®

Sistem de canalizare prin vacuumare VacuumLine

Țevi KompactProEco pentru canalizare sub presiune (refulare)

KompactProEco pipes for pressure sewerage (discharge)

Трубы KompactProEco для канализации под давлением (рефулирования)

Țevile "KompactProECO" cu acoperire protectivă din PP sunt destinate sistemelor de canalizare sub presiune (refulare) și pot fi montate în șanț deschis fără pat de nisip.

La instalare se poate folosi pentru umplerea șanțului, pământul de la excavație dacă poate fi compactat. Acesta nu trebuie să conțină pietre sau alte resturi cu muchii sau colțuri ascuțite sau contondente. Solul trebuie să suporte uniform conducta pe toata circumferința.

Material:

- țevă PE100
- stratul exterior protectiv din PP

"KompactProECO" pipes with PP protective coverage are intended for high pressure sewerage (discharge) and could be mounted in an open ditch, without the need of a bed of sand.

Upon installation, the excavated earth can be used to fill the ditch, if it can be compacted. It should not contain stones or other residues with sharp or blunt edges or corners. The ground must sustain the pipe evenly over the entire circumference.

Material:

- PE100 pipe
- PP outside protective layer

Трубы "KompactProECO" с защитным покрытием из ПП предназначены для канализация (разгрузки), и они могут быть смонтированы в открытой канаве без песчаного покрытия на дне.

При установке, можно использовать для наполнения канавы, землю из экскаваций, если есть возможность компактизации. Земля не должна содержать камни или другие остатки с острыми углами. Земля должна ровно поддерживать трубу по всей ее окружности.

Материал:

- трубы из ПЭ100
- внешний защитный слой из ПП

Țeavă "KompactProECO" refulare canalizare PE100 cu acoperire protectivă PP

PE100 sewerage discharge pipe "KompactProECO" with protective PP layer

ПЭ100 труба "KompactProECO" для канализация разгрузки с защитным покрытием ПП

SDR26 PN6 (20°C)

D ext	e _n	g	Masa weight/масса	L		Cod code/код
[mm]	[mm]	[mm]	[kg/m]	[m]		
75	2,9	0,8	0,89	13	1352	KPR106260075001*
90	3,5	0,8	1,24	13	871	KPR106260090001*
110	4,2	0,8	1,76	13	559	KPR106260110001*
125	4,8	0,8	2,21	13	299	KPR106260125001*
140	5,4	0,8	2,74	13	260	KPR106260140001*
160	6,2	0,8	3,53	13	182	KPR106260160001*
180	6,9	1,0	4,44	13	143	KPR106260180001*
200	7,7	1,0	5,43	13	143	KPR106260200001*
225	8,6	1,0	6,73	13	143	KPR106260225001*
250	9,6	1,0	8,24	13	143	KPR106260250001*
280	10,7	1,0	10,16	13	65	KPR106260280001*
315	12,1	1,2	13,03	13	65	KPR106260315001*
355	13,6	1,2	16,23	13	65	KPR106260355001*
400	15,3	1,2	20,38	13	26	KPR106260400001*
450	17,2	1,2	25,54	13	26	KPR106260450001*
500	19,1	1,5	31,79	13	26	KPR106260500001*
560	21,4	1,5	39,51	13	26	KPR106260560001*
630	24,1	1,5	49,66	13	26	KPR106260630001*

NOU

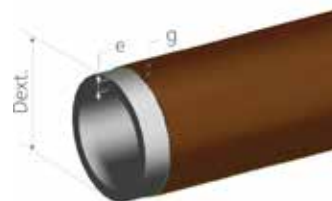

Material: PE100, strat exfoliabil din PP
Standarde de referință: Standard Tehnic Firmă STF24

Utilizare: Conducte sub presiune instalate în șanț deschis fără pat de nisip

Material: PE100, PP peelable layer
Reference standards: Company's Technical Standard STF24

Use: water networks under pressure, installation in open trench without sand bed.

Материал: ПЭ100, отслаивающийся слой из ПП

Применяемый стандарт: Технический стандарт фирмы STF24

Применение: Трубы напорные для траншейной прокладки без песчаной подушки

e_n - grosime de perete fără strat de protecție
g - grosime minimă strat de protecție

e_n - wall thickness without protection layer
g - minimum thickness of protection layer

e_n - толщина стенки без защитного слоя
g - минимальная толщина защитного слоя



Țeavă "KompactProECO" refulare canalizare PE100 cu acoperire protectivă PP

PE100 sewerage discharge pipe "KompactProECO" with protective PP layer

ПЭ100 труба "KompactProECO" для канализация разгрузки с защитным покрытием ПП

SDR21 PN8 (20°C)

D ext	e _n	g	Masa weight/масса	L		Cod code/код
[mm]	[mm]	[mm]	[kg/m]	[m]		
75	3,6	0,8	1,05	13	1352	KPR108210075001*
90	4,3	0,8	1,45	13	871	KPR108210090001*
110	5,3	0,8	2,10	13	559	KPR108210110001*
125	6,0	0,8	2,64	13	299	KPR108210125001*
140	6,7	0,8	3,26	13	260	KPR108210140001*
160	7,7	0,8	4,21	13	182	KPR108210160001*
180	8,6	1,0	5,33	13	143	KPR108210180001*
200	9,6	1,0	6,53	13	143	KPR108210200001*
225	10,8	1,0	8,15	13	143	KPR108210225001*
250	11,9	1,0	9,89	13	143	KPR108210250001*
280	13,4	1,0	12,36	13	65	KPR108210280001*
315	15,0	1,2	15,64	13	65	KPR108210315001*
355	16,9	1,2	19,60	13	65	KPR108210355001*
400	19,1	1,2	24,78	13	26	KPR108210400001*
450	21,5	1,2	31,11	13	26	KPR108210450001*
500	23,9	1,5	38,67	13	26	KPR108210500001*
560	26,7	1,5	48,06	13	26	KPR108210560001*
630	30,0	1,5	60,32	13	26	KPR108210630001*

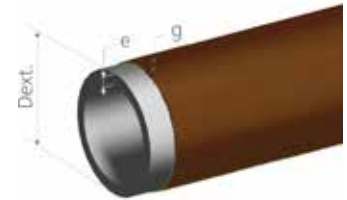
NOU

Material: PE100, strat exfoliabil din PP
Standarde de referință: Standard Tehnic Firmă STF24

Utilizare: Conducte sub presiune instalate în sant deschis fără pat de nisip

Material: PE100, PP peelable layer
Reference standards: Company's Technical Standard STF24

Use: water networks under pressure, installation in open trench without sand bed.

Материал: ПЭ100, отслаивающийся слой из ПП

Применяемый стандарт: Технический стандарт фирмы STF24

Применение: Трубы напорные для траншейной прокладки без песчаной подушки

SDR17 PN10 (20°C)

D ext	e _n	g	Masa weight/масса	L		Cod code/код
[mm]	[mm]	[mm]	[kg/m]	[m]		
75	4,5	0,8	1,24	13	1352	KPR110170075001*
90	5,4	0,8	1,73	13	871	KPR110170090001*
110	6,6	0,8	2,50	13	559	KPR110170110001*
125	7,4	0,8	3,15	13	299	KPR110170125001*
140	8,3	0,8	3,90	13	260	KPR110170140001*
160	9,5	0,8	5,02	13	182	KPR110170160001*
180	10,7	1,0	6,40	13	143	KPR110170180001*
200	11,9	1,0	7,81	13	143	KPR110170200001*
225	13,4	1,0	9,81	13	143	KPR110170225001*
250	14,8	1,0	11,93	13	143	KPR110170250001*
280	16,6	1,0	14,87	13	65	KPR110170280001*
315	18,7	1,2	18,95	13	65	KPR110170315001*
355	21,1	1,2	23,84	13	65	KPR110170355001*
400	23,7	1,2	29,93	13	26	KPR110170400001*
450	26,7	1,2	37,69	13	26	KPR110170450001*
500	29,7	1,5	46,85	13	26	KPR110170500001*
560	33,2	1,5	58,36	13	26	KPR110170560001*
630	37,4	1,5	73,50	13	26	KPR110170630001*

e_n - grosime de perete fără strat de protecție
 g - grosime minimă strat de protecție

e_n - wall thickness without protection layer
 g - minimum thickness of protection layer

e_n - толщина стенки без защитного слоя
 g - минимальная толщина защитного слоя



Țeavă "KompactProECO" refulare canalizare PE100 cu acoperire protectivă PP

PE100 sewerage discharge pipe "KompactProECO" with protective PP layer

ПЭ100 труба "KompactProECO" для канализация разгрузки с защитным покрытием ПП

NOU

SDR13,6 PN12,5 (20°C)

D ext	e _n	g	Masa weight/масса	L		Cod code/код
[mm]	[mm]	[mm]	[kg/m]	[m]		
75	5,6	0,8	1,46	13	1352	KPR112130075001*
90	6,7	0,8	2,04	13	871	KPR112130090001*
110	8,1	0,8	2,96	13	559	KPR112130110001*
125	9,2	0,8	3,76	13	299	KPR112130125001*
140	10,3	0,8	4,67	13	260	KPR112130140001*
160	11,8	0,8	6,02	13	182	KPR112130160001*
180	13,3	1,0	7,68	13	143	KPR112130180001*
200	14,7	1,0	9,35	13	143	KPR112130200001*
225	16,6	1,0	11,77	13	143	KPR112130225001*
250	18,4	1,0	14,41	13	143	KPR112130250001*
280	20,6	1,0	17,93	13	65	KPR112130280001*
315	23,2	1,2	22,77	13	65	KPR112130315001*
355	26,1	1,2	28,69	13	65	KPR112130355001*
400	29,4	1,2	36,18	13	26	KPR112130400001*
450	33,1	1,2	45,60	13	26	KPR112130450001*
500	36,8	1,5	56,55	13	26	KPR112130500001*
560	41,2	1,5	70,60	13	26	KPR112130560001*
630	46,3	1,5	88,84	13	26	KPR112130630001*

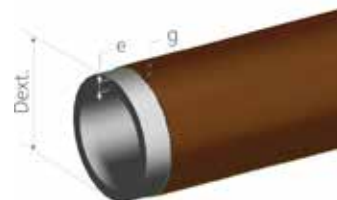

Material: PE100, strat exfoliabil din PP
Standarde de referință: Standard Tehnic Firmă STF24

Utilizare: Conducte sub presiune instalate în sant deschis fără pat de nisip

Material: PE100, PP peelable layer
Reference standards: Company's Technical Standard STF24

Use: water networks under pressure, installation in open trench without sand bed.

Материал: ПЭ100, отслаивающийся слой из ПП

Применяемый стандарт: Технический стандарт фирмы STF24

Применение: Трубы напорные для траншейной прокладки без песчаной подушки

SDR11 PN16 (20°C)

D ext	e _n	g	Masa weight/масса	L		Cod code/код
[mm]	[mm]	[mm]	[kg/m]	[m]		
75	6,8	0,8	1,70	13	1352	KPR116110075001*
90	8,2	0,8	2,40	13	871	KPR116110090001*
110	10,0	0,8	3,50	13	559	KPR116110110001*
125	11,4	0,8	4,48	13	299	KPR116110125001*
140	12,7	0,8	5,54	13	260	KPR116110140001*
160	14,6	0,8	7,20	13	182	KPR116110160001*
180	16,4	1,0	9,14	13	143	KPR116110180001*
200	18,2	1,0	11,20	13	143	KPR116110200001*
225	20,5	1,0	14,08	13	143	KPR116110225001*
250	22,7	1,0	17,22	13	143	KPR116110250001*
280	25,4	1,0	21,47	13	65	KPR116110280001*
315	28,6	1,2	27,32	13	65	KPR116110315001*
355	32,2	1,2	34,38	13	65	KPR116110355001*
400	36,3	1,2	43,44	13	26	KPR116110400001*
450	40,9	1,2	54,78	13	26	KPR116110450001*
500	45,4	1,5	67,87	13	26	KPR116110500001*
560	50,8	1,5	84,69	13	26	KPR116110560001*
630	57,2	1,5	106,90	13	26	KPR116110630001*

e_n - grosime de perete fără strat de protecție
g - grosime minimă strat de protecție

e_n - wall thickness without protection layer
g - minimum thickness of protection layer

e_n - толщина стенки без защитного слоя
g - минимальная толщина защитного слоя



Țevi din PP și PVC pentru canalizare gravitațională

PP and PVC pipes for gravity sewerage / Трубы из ПП и ПВХ для гравитационной канализации

Țeavă PP multistrat cu mufă și garnitură

Multilayer PP pipe with push fit socket

Труба для канализации ПП многослойная с муфтой и прокладкой

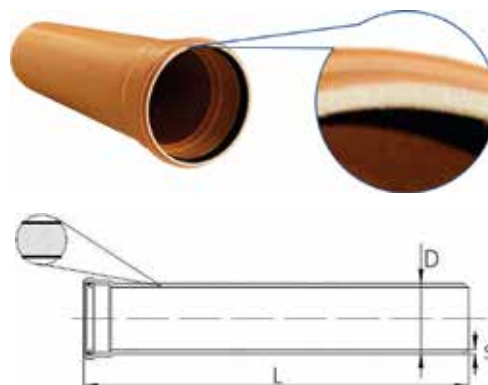



Tip / type / тип			SN2		SN4 KG		SN8 KG	
D [mm]	L [mm]		s [mm]	Cod code/код	s [mm]	Cod code/код	s [mm]	Cod code/код
110	1	15	2,7	35020211001	3,4	35020411001		
	2	15		35020211002		35020411002		
	3	15		35020211003		35020411003		
	4	30		35020211004		35020411004		
	6	30		35020211006		35020411006		
125	1	10	3,1	35020212501*	3,9	35020412501*		
	2	10		35020212502		35020412502		
	3	10		35020212503		35020412503		
	4	30		35020212504		35020412504		
	6	30		35020212506		35020412506		
160	1	35	3,9	35020216001*	4,9	35020416001*		
	2	35		35020216002		35020416002		
	3	35		35020216003		35020416003		
	4	35		35020216004		35020416004		
	6	35		35020216006		35020416006		
200	1	25	4,9	35020220001*	6,2	35020420001*	8,2	35020820001*
	2	25		35020220002		35020420002		35020820002*
	3	25		35020220003		35020420003		35020820003*
	4	25		35020220004		35020420004		35020820004*
	6	25		35020220006		35020420006		35020820006*
250	1	20			7,7	35020425001*	10,2	35020825001*
	2	20				35020425002*		35020825002*
	3	20				35020425003		35020825003*
	4	20				35020425004*		35020825004*
	6	20				35020425006		35020825006*
315	1	12			9,7	35020431501*	12,9	35020831501*
	2	12				35020431502*		35020831502*
	3	12				35020431503		35020831503*
	4	12				35020431504*		35020831504*
	6	12				35020431506		35020831506*
400	1	9			12,3	35020440001*	16,4	35020840001*
	2	9				35020440002*		35020840002*
	3	9				35020440003		35020840003*
	4	9				35020440004*		35020840004*
	6	9				35020440006		35020840006*

Țeavă PVC multistrat cu mufă și garnitură

Multilayer PVC sewage pipe with push fit socket

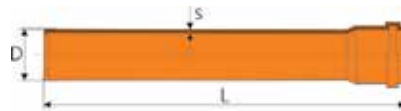
Труба для канализации ПВХ многослойная с муфтой и прокладкой





Tip / type / тип			SN2		SN4		SN8	
D [mm]	L [mm]		s [mm]	Cod code/код	s [mm]	Cod code/код	s [mm]	Cod code/код
110	1	86	2,2	35000211001	3,2	35010411001	3,4	
	2	86		35000211002		35010411002		
	3	86		35000211003		35010411003		35010811003*
	4	86		35000211004		35010411004		
	6	86		35000211006		35010411006		35010811006*
125	1	60	2,5	35000212501*	3,2	35010412501*	3,97	35010812501*
	2	60		35000212502		35010412502		
	3	60		35000212503		35010412503		
	4	60		35000212504		35010412504		
	6	60		35000212506		35010412506		35010812506*
160	1	39	3,2	35000216001	4,0	35010416001*	4,7	35010816001*
	2	39		35000216002		35010416002*		35010816002*
	3	39		35000216003		35010416003*		35010816003*
	4	39		35000216004		35010416004		35010816004*
	6	39		35000216006		35010416006		35010816006*
200	1	24	3,9	35000220001	4,9	35010420001*	5,9	35010820001*
	2	24		35000220002		35010420002		35010820002*
	3	24		35000220003		35010420003		35010820003*
	4	24		35000220004		35010420004		35010820004*
	6	24		35000220006		35010420006		35010820006*
250	1	12	4,9	35000225001*	6,2	35010425001*	7,3	35010825001*
	2	12		35000225002*		35010425002*		35010825002*
	3	12		35000225003*		35010425003*		35010825003*
	4	12		35000225004*		35010425004*		35010825004*
	6	12		35000225006*		35010425006		35010825006
315	1	6	6,2	35000231501*	7,7	35010431501*	9,2	35010831501*
	2	6		35000231502*		35010431502*		35010831502*
	3	6		35000231503*		35010431503*		35010831503*
	4	6		35000231504*		35010431504*		35010831504*
	6	6		35000231506*		35010431506*		35010831506*
400	1	6	7,8	35000240001*	9,8	35010440001*	11,7	35010840001*
	2	6		35000240002*		35010440002*		35010840002*
	3	6		35000240003*		35010440003*		35010840003*
	4	6		35000240004*		35010440004*		35010840004*
	6	6		35000240006*		35010440006*		35010840006*
500	1	2	9,8	35000250001*	12,3	35010450001*	14,6	35010850001*
	2	2		35000250002*		35010450002*		35010850002*
	3	2		35000250003*		35010450003*		35010850003*
	4	2		35000250004*		35010450004*		35010850004*
	6	2		35000250006*		35010450006*		35010850006*
630	1	2	12,3		15,4	35010463001*	18,6	
	3	2				35010463003*		35010863003*
	4	2		35000263004*				
	6	2		35000263006*		35010463006*		35010863006*

Țeavă PVC SN12 compact monostrat cu mufă și garnitură

Monolayer PVC pipe SN 12 with push fit socket

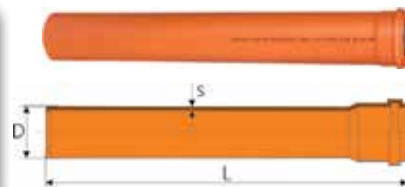

Труба для канализации ПВХ SN 12 с муфтой и прокладкой

D [mm]	L [mm]	s [mm]			Cod code/код
110	6	5,2		52	35001216006*
200	6	6,5		36	35001220006*
250	6	8,1		20	35001225006*
315	6	10,2		12	35001231506*

Țeavă PP "SLIM" cu mufă și garnitură

PP "SLIM" pipe with push fit socket

Труба ПП слим с муфтой и прокладкой

D [mm]	L [mm]	s [mm]			Cod code/код
32	0,25	1,5	75	4050	35000103202*
	0,5		36	1800	35000103205*
	1		36	1080	35000103210*
	2		36	1080	35000103220*
	3		36	1080	35000103230*
40	0,25	1,5	45	2430	35000104002*
	0,5		30	1800	35000104005*
	1		30	750	35000104010*
	2		30	750	35000104020*
	3		30	750	35000104030*
50	0,25	1,5	30	1620	35000105002*
	0,5		30	1200	35000105005*
	1		30	480	35000105010*
	2		30	270	35000107520*
	3		30	270	35000107530*
75	0,25	1,6	14	756	35000107502*
	0,5		30	360	35000107505*
	1		30	270	35000107510*
	2		30	270	35000107520*
	3		30	270	35000107530*
110	0,25	2,0	18	324	35000111002*
	0,5		10	280	35000111005*
	1		10	140	35000111010*
	2		10	140	35000111020*
	3		10	140	35000111030*
	4			30	35000111040*
	6			30	35000231502*

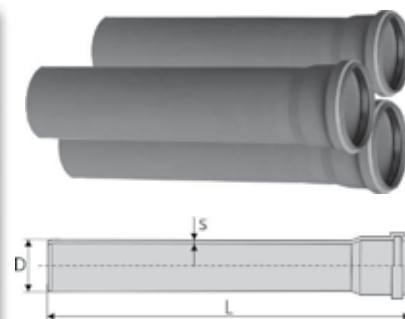
Țeavă PVC "ECODRAIN" cu mufă lipire

"ECODRAIN" pipe with socket

Труба "ECODRAIN" с раструбом

D [mm]	L [mm]	g [mm]		Cod code/код
110	3	2,0	114	35000101103*
	4		114	35000101104*
	6		114	35000101106*



Țeavă PVC cu mufă și garnitură

PVC pipe with push fit socket
Труба ПВХ с муфтой и прокладкой

D [mm]	L [mm]	s [mm]		Cod code/код
32	0,25	1,5	154	35000123202
	0,5		77	35000123205
	1		77	35000123210
	2		84	35000123220
	40		0,25	1,5
0,5	30	35000124005		
1	30	35000124010		
2	50	35000124020		
50	0,25	1,6	70	
0,5	28		35000125005	
1	28		35000125010	
2	80		35000125020	
3	80		35000125030	
4	80		35000125040*	
110	0,25		2,0	40
0,5	20	35000121105		
1	86	35000121110		
2	86	35000121120		
3	86	35000121130		
4	86	35000121140		
6	86	35000121160		

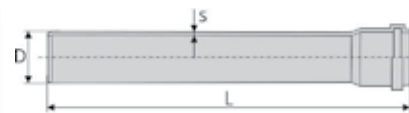

Garnitură pentru țeavă PVC/PP

Seal for PVC/PP pipe
Прокладка для труб ПВХ/ПП

D [mm]	Cod code/код
200	35999000200*
250	35999000250*
315	35999000315*
400	35999000400*
500	35999000500**



Fitinguri pentru canalizare gravitațională

Fittings for gravitational sewage

Фитинги гофрированная для канализации

Mufă pentru reparații PVC/PP

PVC/PP coupling

Муфта ПВХ/ПП

D [mm]	L [mm]		Cod code/код
110		60	35100000111#
110	100		35100000110
125	111	300	35100000125
160	133	168	35100000160
200	159	90	35100000200
250	250	36	35100000250
315	293	16	35100000315
400	324	10	35100000400
500	440	4	35100000500
630	472		35100000630*

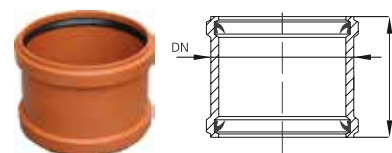

PP maro / Brown PP / Коричневый ПП

Mufă PVC cu opritor

PVC double socket with stopper

ПВХ Разъем с пробкой

D [mm]	L [mm]		Cod code/код
110	100	450	35110000110*
125	111	300	35110000125*
160	133	168	35110000160*
200	150	90	35110000200*

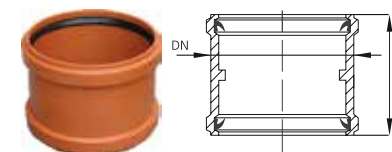
Curbă PVC/PP

PVC/PP elbow

Отвод ПВХ/ПП

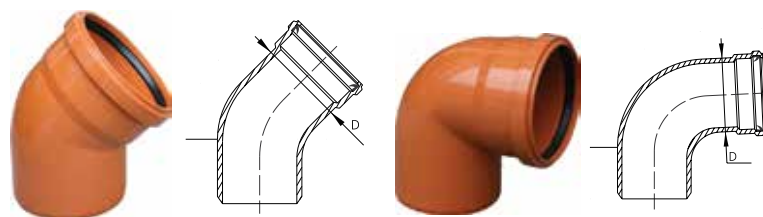



D [mm]	Cod code/код				
	15°	30°	45°	67°	87°
110	35315110000*	35330110000*	35345110001#	35367110000*	35390110001#
125	35315125000*	35330125000*	35345125000	35367125000*	35390125000
160	35315160000	35330160000	35345160000	35367160000	35390160000
200	35315200000*	35330200000*	35345200000	35367200000	35390200000
250	-	35330250000*	35345250000	-	35390250000
315	35315315000*	35303150000*	35345315000	-	35390315000
400	35315400000*	35330400000*	35345400000	-	35390400000
500	35315500000*	35330500000*	35345500000*	-	35390500000*
630	-	-	35346300000*	-	35390630000*

Ramificație PVC/PP

PVC/PP branch

Разветвление ПВХ/ПП

D1xD2 [mm]	45°			87°		
	L [mm]		Cod code/код	L [mm]		Cod code/код
110 x 110		20	35145110111#	25		35190110111#
125 x 125	306	80	35145125125	264	100	35190125125
160 x 160	385	38	35145160160	328	53	35190160160
200 x 200	474	20	35145200200	403	28	35190200200
250 x 250	604	8	35145250250	518	12	35190250250
315 x 315	722	4	35145315315	612	8	35190315315
400 x 400	899		35145400400	795		35190400400
500 x 500	1193	2	35145500500*	988		35190500500*
630 x 630	1412		35145630630*	1111		35190630630*

din PP / PP / ПП

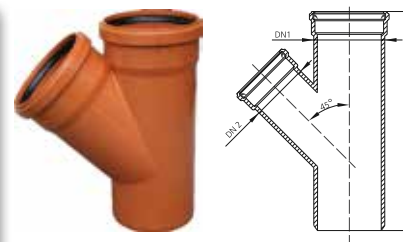

Ramificație redusă PVC

PVC reduced branch

Разветвление переходное ПВХ

D1xD2 [mm]	45°		87°	
	L [mm]	Cod code/код	L [mm]	Cod code/код
125 x 110	297	35145125110	250	35190125110
160 x 110	384	35145160110	328	35190160110
160 x 125	340	35145160125	294	35190160125
200 x 110	474	35145200110	403	35190200110
200 x 125	379	35145200125	335	35190200125*
200 x 160	474	35145200160	403	35190200160
250 x 110	484	35145250110	433	35190250110
250 x 125	484	35145250125*	433	35190250125
250 x 160	484	35145250160	433	35190250160
250 x 200	536	35145250200*	518	35190250200
315 x 110	515	35145300110*		35190300110*
315 x 125	491	35145300125*	438	35190300125*
315 x 160	580	35145300160*	438	35190300160
315 x 200	580	35145300200*	612	35190300200
315 x 250	633	35145300250*	612	35190300250*
400 x 110		35145400110*	565	35190400110*
400 x 125		35145400125*		-
400 x 160	545	35145400160*	595	35190400160*
400 x 200	598	35145400200*	645	35190400200*
400 x 250		-	695	35190400250*
400 x 315	808	35145400300*	745	35190400300*
500 x 110		35145500100*		-
500 x 160	714	35145500160*	608	35190500160*
500 x 200	770	35145500200*		-
500 x 250	841	35145500250*	648	35190500250*
500 x 315	932	35145500300*	688	35190500300*
500 x 400	1052	35145500400*	788	35190500400*
630 x 315		-	796	35190630315*

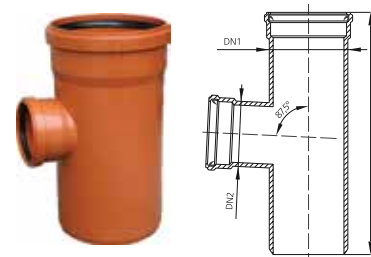

Reducție PVC

PVC reducer

Переходник ПВХ

D1xD2 [mm]	L [mm]		Cod code/код
125 x 110	147	300	35500125110#
160 x 110	175	280	35500160110
160 x 125	171	280	35500160125
200 x 110	159	15	35500200110
200 x 125	215	15	35500200125
200 x 160	207	168	35500200160
250 x 160	264	85	35500250160
250 x 200	253	70	35500250200
315 x 250	302	30	35500315250
400 x 315	340	12	35500400315
500 x 200	369		35500500200*
500 x 315	414		35500500315*
500 x 400	495	4	35500500400*
630 x 500	476		35500630500*

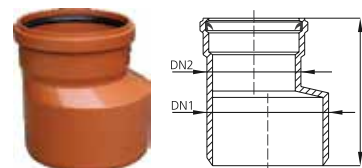

PP maro / Brown PP / Коричневый ПП

Șa PVC brașament pentru țevi din PVC

PVC saddle for PVC pipes only

Седло ПВХ

D1xD2 [mm]	45°		87°	
	L [mm]	Cod code/код	L [mm]	Cod code/код
200 x 125				35990200125*
200 x 160	332	35945200160	290	35990200160
250 x 160	400	35945250160	322	35990250160
250 x 200		35945250200*		35990250200*
315 x 160	432	35945315160	340	35990315160
315 x 200	443	35945315200*	380	35990315200
315 x 250		35945315250*		-
400 x 160	397	35945400160	360	35990400160
400 x 200		-	400	35990400200*
400 x 250	534	35945400250*	450	35990400250*
400 x 315		-		35990400315*
500 x 160	417	35945500160*	400	35990500160*
500 x 200		-	440	35990500200
500 x 250	564	35945500250*		-
630 x 200		-		35990630200*

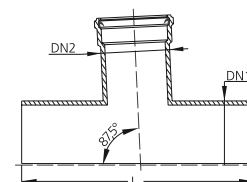
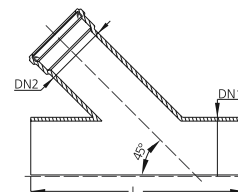

Dop PVC / PP

PVC / PP cap

Заглушка ПВХ / ПП

D [mm]	L [mm]	Cod code/код
110		35800110001#
110	38	35800110000
125	42	35800125000
160	49	35800160000
200	59	35800200000
250	90	35800250000
315	93	35800315000
400	95	35800400000
500	160	35800500000*
630	188	35800630000*

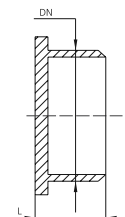

din PP / PP / ПП

Piesă inspecție PVC

PVC inspection pipe with screwed cap

Ревизия ПВХ с крышкой

D [mm]	L [mm]		Cod code/код
110	237	170	35400110000
125	264	120	35400125000
160	328	84	35400160000
200	403	38	35400200000
250	508		35400250000
315	611		35400315000
400	779		35400400000*

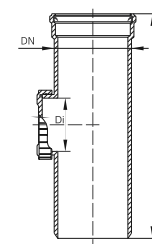

Clapetă antiretur cu închizător

Shutter single checking valve

Обратный клапан с защёлкой

D [mm]	L [mm]	Model type/тип		Cod code/код
110	250	1	90	12003011100
125	318	2	90	12003031250
160	365	3	52	12003051600
200	451	2	24	12003072000
250	520	4	12	12003092500
315	615	4	8	12003113150



Tip 1
type 1 / тип 1



Tip 2
type 2 / тип 2



Tip 3
type 3 / тип 3



Tip 4
type 4 / тип 4



Clapetă antiretur

Simple shutter valve

Простые затвора клапана

D [mm]	L [mm]	Cod code/код
400	800	12001204000*
500	1140	12001205000*

Piesă trecere PVC prin cămin beton, L = 240 mm

PVC part for passage through concrete manhole L=240

Переходный элемент ПВХ для бетонного колодца D=240мм

D [mm]	Tip type/тип	Cod code/код
110	1	35700110000
125	1	35700125000
160	1	35700160000
200	1	35700200000
200	2	35700200002*
250	2	35700250000
315	2	35700315000
400	2	35700400000
500	2	35700500000
630	2	35700630000*

Tip 1
type 1 / тип 1

Tip 2
type 2 / тип 2

Piesă trecere prin camin beton L=110mm

Part for passage through concrete manhole L=110

Переходный элемент для бетонного колодца D=110мм

D [mm]	Cod code/код
110	35701110000
125	35701125000
160	35701160000
200	35701200000
250	35701250000
315	35701315000
400	35701400000
500	35701500000*

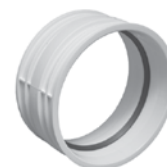
Bandă avertizare canal

Warning channel tape

Канал лента предупреждения

L [m]	l x s [mm]	Obs. Obs./Обсервация	Cod code/код
200	100 x 0,04		50011115017
500	100 x 0,09		50011115019
250	100 x 0,1	fir inox 0,4 mm stainless steel wire 0,4 mm Нить из нержавеющей стали 0,4 мм	50011000001*



l = lățime / width / ширина

s = grosime / thickness / толщина



Țevi din PEHD dublustrat gofrate pentru canalizare gravitațională

Corrugated double layer pipes and fittings for gravitational sewage
Трубы и фитинги гофрированная двухслойный для канализации

Țeavă din PEHD dublustrat gofrată cu mufă

Corrugated double layer PEHD pipe for sewage

Труба канализационная гофрированная двухслойный

D _{ext.} [mm]	L [m]	Cod code/код	
		SN4	SN8
200	6	20040020006*	20080020006*
250	6	20040025006*	20080025006*
315	6	20040031506*	20080031506*
400	6	20040040006*	20080040006*
500	6	20040050006*	20080050006*
630	6	20040063006*	20080063006*
800	6	20040080006*	20080080006*
1000	6	20040100006*	20080100006*



Mufă trecere țeavă gofrată PE - țeavă lisă PVC/PP

Coupling corrugated pipe - smooth pipe

Переходной разъем гофрированная - прямая труба

D ext. țeavă gofrată corrugated pipe/ гофрированная [mm]	D ext. țeavă lisă smooth pipe/прямая труба [mm]	Tip	L [mm]	Cod code/код
63	50	FF	104	20800063050*
63	75	FF	102	20800063075*
125	110	FF	142	20800125110*
125	125	FF	149	20800125125*
160	125	FF	163	20800160125*
160	160	FF	174	20800160160*
200	200	FF	199	20800200200*
250	250	FF	254	20800250250*
315	315	FF	287	20800315315*
200	200	FM	208	20801200200*
250	250	FM	247	20801250250*

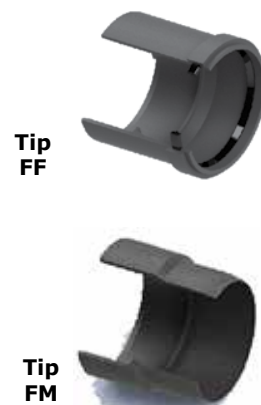

Garnitura pentru țeava gofrată nu este inclusă.

The gasket for the corrugated tube is not included.

Прокладка для гофрированной трубы не включена.

Garnitură pentru țeavă canalizare gofrată

Seal for HDPE corrugated pipe

Прокладка для гофрированной канализационной трубы

D [mm]	Cod code/код
315	20010031500*
400	20010040000*
630	20010063000*



Racorduri mecanice pentru instalare fără adeziv

Mechanical couplers for installation without using adhesive
Механические соединения для монтажа без клея



Racorduri mecanice pentru țevi lise sau gofrate din PP/PVC/PE

Mechanical couplers for PP/PVC/PE pipes with smooth or corrugated wall
Механические соединения для гладких труб и гофрированных труб из ПП/ПВХ/ПЭ

Tip 1
type 1 / тип 1

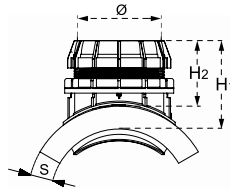

Tip 2
type 2 / тип 2

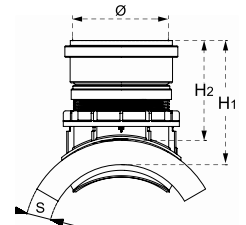

Dext.	Ø	S	H1	Ø freza Ø hole saw/Ø сверла	Tip type/тип	Cod code/код
[mm]	[mm]	[mm]	[mm]	[mm]		
315	160	3-32	255	200	1	35901315161*
315	200	5-30	315	200	2	35901315200*
400	160	6-35	255	200	1	35901400161*
400	200	6-35	315	200	2	35901400200*
500-630	160	9-50	255	200	1	35901500161*
500-630	200	9-50	315	200	2	35901500200*

H2=H1-S (+/- 0,5cm)
Ø cu dimensiuni conform EN1401

H2=H1-S (+/- 0,5cm)
Ø dimensions according to EN1401

H2=H1-S (+/- 0,5cm)
Ø с размерами в соответствии с EN1401

Racorduri mecanice pentru țevi gofrate

Mechanical couplers for corrugated pipes
Механические соединения для гофрированных труб

Tip 1
Type 1 / тип 1

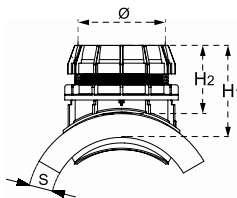

Tip 2
Type 2 / тип 2

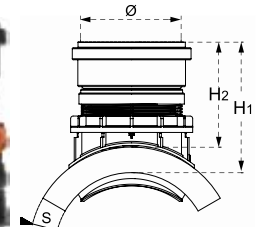

Dext.	Ø	S	H1	Ø freza Ø hole saw/Ø сверла	Tip type/тип	Cod code/код
[mm]	[mm]	[mm]	[mm]	[mm]		
800-1200	160	40-100	255	200	1	35902700161*
800-1200	200	40-100	315	200	2	35902700200*

HH2=H1-S (+/- 0,5cm)
Ø cu dimensiuni conform EN1401

H2=H1-S (+/- 0,5cm)
Ø dimensions according to EN1401

H2=H1-S (+/- 0,5cm)
Ø с размерами в соответствии с EN1401



Racorduri mecanice pentru țevi beton

Mechanical couplers for concrete pipes
Механические соединения для труб из бетона

Tip 1
type 1 / тип 1

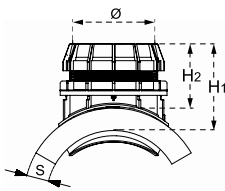

Tip 2
type 2 / тип 2

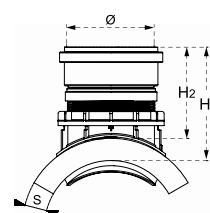

DN	Ø	S	H1	Ø freza Ø hole saw/Ø сверла	Tip type/тип	Cod code/код
[mm]	[mm]	[mm]	[mm]	[mm]		
300	160	40- 80	255	202	1	35902300161*
300	200	40- 80	315	202	2	35902300200*
400	160	30- 80	255	202	1	35902400161*
400	200	30- 80	315	202	2	35902400200*
500- 600	160	40-100	255	202	1	35902500161*
500- 600	200	40-100	315	202	2	35902500200*
700-1200	160	50-100	255	202	1	35902700161*
700-1200	200	50-100	315	202	2	35902700200*

H2=H1-S (+/- 0,5cm)
Ø cu dimensiuni conform EN1401

H2=H1-S (+/- 0,5cm)
Ø dimensions according to EN1401

H2=H1-S (+/- 0,5cm)
Ø с размерами в соответствии с EN1401



La racordurile mecanice cu conectare Ø160mm (Tip 1) conectarea este orientabilă, se poate roti 10° pentru racordare mai ușoară.

The mechanical couplers with Ø160mm inlet (type 1) have the spigot inlet equipped with a spherical joint that leaves ±10° of freedom rotation, for an easier installation.

Механические соединения для подключения к Ø160 мм (Тип 1) являются регулируемыми, можно повернуть на 10° для более удобного подсоединения

Etapele de instalare

The assembly steps
Последовательность монтажа:



Șa mecanică pentru țevi lise din PP/PVC

Mechanical saddles for PP/PVC pipes with smooth wall

Механическое седло для гладких труб из ПП/ПВХ

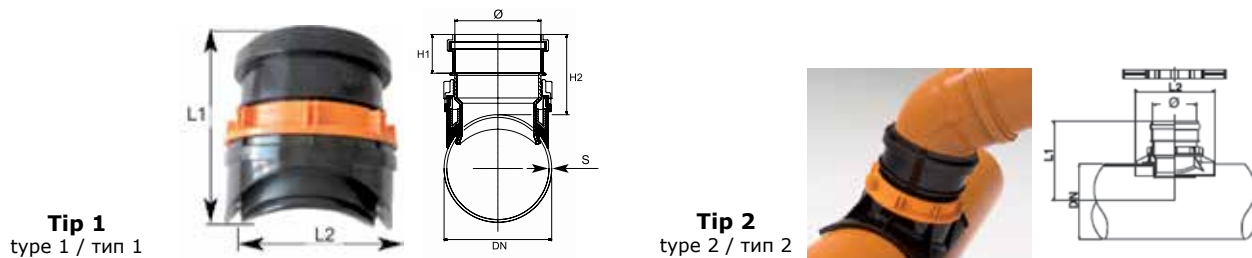

DN [mm]	Ø [mm]	Smax. [mm]	L1 [mm]	L1 [mm]	Ø freza Ø hole saw/Ø сверла [mm]	Tip type/тип	Cod code/код
200	160	9	255	195	152	1	35900200160
250	160	15	285	290	152	2	35900250160
315	160	15	315	290	152	2	35900315160
400	160	18	360	290	152	2	35900400160

Cheie de strângere

Screwing key

Затяжной ключ

Tip 1
type 1 / тип 1



Tip 2
type 2 / тип 2



DN [mm]	Tip type/тип	Cod code/код
160	1	50013101600*
200	2	50013000200*

Racord orientabil 10°

Swivel coupler 10°

Регулируемое подключение 10°

DN2 [mm]	Ø [mm]	L [mm]	L1 [mm]	Cod code/код
160	160	180	85	35100001160*

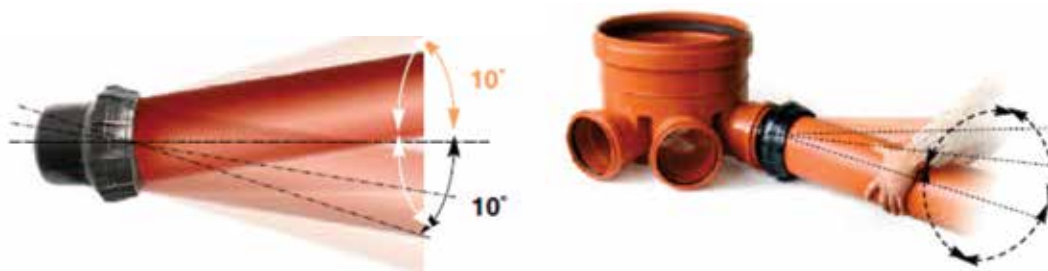
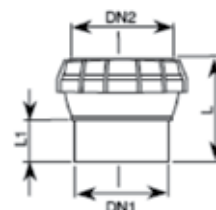

Garnitură de racord la cămin/țeavă

Gasket for connection to manhole/pipe

Уплотнение соединения к колодцу / трубе

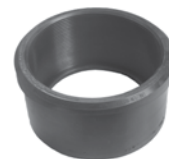

D. racord connection d./ д. соединения [mm]	D. exterior cămin/țeavă external d. manhole/pipe наружный д. колодцу/трубе [mm]	Grosime max. perete cămin/țeavă max. wall thickness manhole/pipe макс. толщина стенок колодцу/трубе [mm]	D. freză găurire drill holes d./ д. мельница бурение [mm]	Cod code/код
110	250 ÷ 400	30	127	47902040110
110	630 ÷ 1000	70	127	47902100110
160	315 ÷ 500	41	177	47902050160
160	630 ÷ 1000	65	177	47902100160

Exemple de montaj

Assembly examples / Примеры монтажа



Cămine de vizitare "KOMPACT"

KOMPACT manhole

Колодцы ревизионные и для очистки KOMPACT

Căminele de vizitare "KOMPACT" au diametrul de 1100 mm.

Pentru adâncimi mai mari de 3000 mm, căminele de vizitare au peretele triplustrat.

The KOMPACT manhole have diameter of 1100 mm.

For depth more than 3000 mm the manhole has a multilayer structure.

Колодцы ревизионные "KOMPACT" имеют диаметр 1100 мм.

Для размеров более чем 3000 мм, колодцы имеют трехслойную стену.



Cămin vizitare din PE cu 5 zone intrare D.250/200/160

PE manhole with 5 areas 250/200/160 for inlet

Колодец ревизионный с 5 плоских поверхностей вход 250/200/160

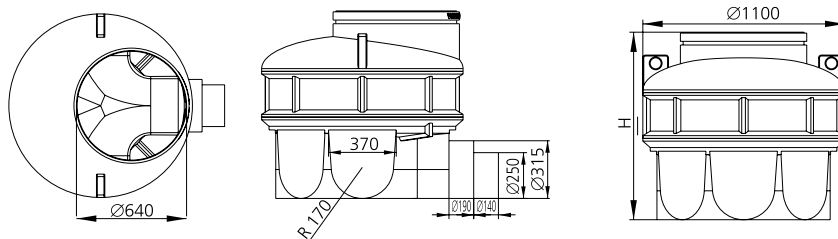

DN [mm]	Tip type/тип	H# [mm]	Cod code/код	
OUT 200/160	monostrat single layer/однослойный	1025	47955252010	
		1275	47955252012	
		1525	47955252015	
		1775	47955252017	
		2025	47955252020	
		2275	47955252022	
		2525	47955252025	
		2775	47955252029*	
		3275	47955252033*	
		3775	47955252038*	
OUT 315/250	triplustrat multilayer/трёхслойный	4275	47955252043*	
		4775	47955252048*	
		monostrat single layer/однослойный	1025	47955253110
			1275	47955253112
			1525	47955253115
			1775	47955253117
			2025	47955253120
			2275	47955253122
			2525	47955253125
			2775	47955253127
3275	47955253132*			
3775	47955253137*			
triplustrat multilayer/трёхслойный	4275	47955253142*		
	4775	47955253147*		



Cămin vizitare din PE, cu 3 intrări la 90°

PE manhole with 3 inlets

Колодец ревизионный с 3 входами из ПЭ

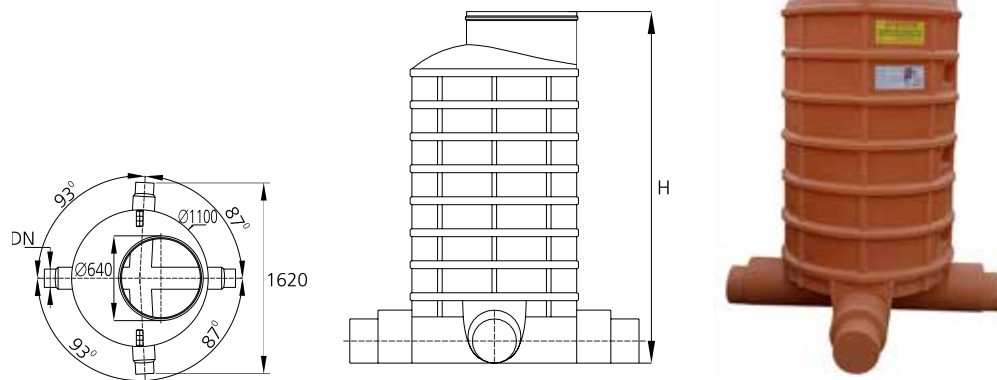

DN [mm]	Tip type/тип	H# [mm]	Cod code/код	
200/160	monostrat single layer/однослойный	1080	47931121010	
		1330	47931121013	
		1580	47931121015	
		1830	47931121018	
		2080	47931121020	
		2330	47931121023*	
		2580	47931121025	
		2830	47931121028*	
		triplustrat multilayer/трёхслойный	3080	47931121030*
			3580	47931121035*
4080	47931121040*			
4580	47931121045*			
315/250	monostrat single layer/однослойный		980	47931131009
		1230	47931131012	
		1480	47931131014	
		1730	47931131017	
		1980	47931131019	
		2230	47931131022	
		2480	47931131024	
		2730	47931131027*	
		triplustrat multilayer/трёхслойный	3230	47931131032*
			3730	47931131037*
			4230	47931131042*
			4730	47931131047*

DN - diametrul racordului de intrare,
respectiv iesire
H ± 30 mm

DN - input, output pipe connection diameter
H ± 30 mm

DN - диаметр входного, соответственно
выходного соединения
H ± 30 mm



Cămin vizitare din PE, cu 3 intrări la 90°

PE manhole with 3 inlets

Колодец ревизионный с 3 входами из ПЭ

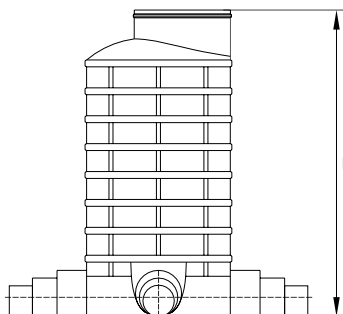
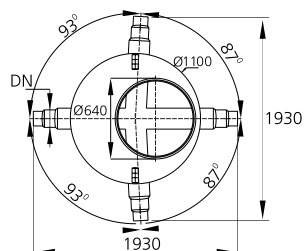

DN [mm]	Tip type/тип	H# [mm]	Cod code/код
315/250/200	monostrat single layer/однослойный	980	47953312009*
		1230	47953312012*
		1730	47953312017*
		2230	47953312022*
		2730	47953312027*
	triplustrat multilayer/трёхслойный	3230	47953312032*
		3730	47953312037*
		4230	47953312042*

DN - diametrul racordului de intrare, respectiv iesire
H ± 30 mm

DN - input, output pipe connection diameter
H ± 30 mm

DN - диаметр входного, соответственно выходного соединения
H ± 30 mm



Cămin vizitare din PE, cu 3 intrări la 45°

PE manhole with 3 inlets

Колодец ревизионный с 3 входами из ПЭ

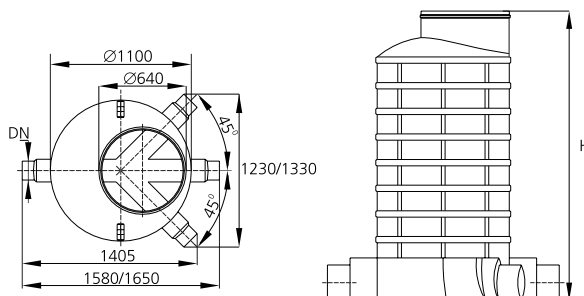

DN [mm]	Tip type/тип	H# [mm]	Cod code/код		
200/160	monostrat single layer/однослойный	830	47931120007*		
		1080	47931120010		
		1330	47931120013		
		1580	47931120015		
		1830	47931120018		
		2080	47931120020		
		2330	47931120023		
		2580	47931120025		
		2830	47931120028*		
		3080	47931120030*		
200/160	triplustrat multilayer/трёхслойный	3580	47931120035*		
		4080	47931120040*		
		4580	47931120045*		
		315/250	monostrat single layer/однослойный	980	47931130009
				1230	47931130012
				1480	47931130014
				1730	47931130017
				1980	47931130019
				2230	47931130022
				2480	47931130024
2730	47931130027				
315/250	triplustrat multilayer/трёхслойный			3230	47931130032
				3730	47931130037
		4230	47931130042*		
		4730	47931130047*		

DN - diametrul racordului de intrare, respectiv iesire

H ± 30 mm

DN - input, output pipe connection diameter

H ± 30 mm

DN - диаметр входного, соответственно выходного соединения

H ± 30 mm



Cămin vizitare din PE, cu 1 intrare/1 ieșire la 180°

PE manhole with 1 inlet / 1 outlet 180°

Колодец ревизионный с 1 вход и 1 выход из ПЭ 180°

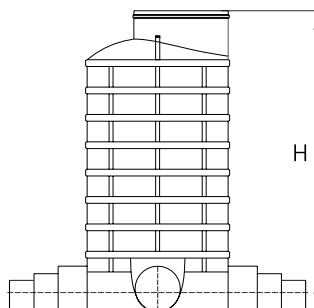
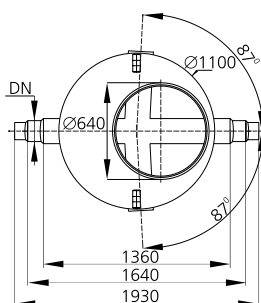

DN [mm]	Tip type/тип	H# [mm]	Cod code/код
315/250/200	monostrat single layer/однослойный	980	47951322009*
		1230	47951322012*
		1730	47951322017*
		2230	47951322022*
		2730	47951322027*
	triplustrat multilayer/однослойный	3230	47951322032*
		3730	47951322037*
		4230	47951322042*
		4730	47951322047*

 DN - diametrul racordului de intrare,
respectiv ieșire
H ± 30 mm

 DN - input, output pipe connection diameter
H ± 30 mm

 DN - диаметр входного, соответственно
выходного соединения
H ± 30 mm

Cămin vizitare din PE, cu 1 intrare/1 ieșire la 180°

PE manhole with 1 inlet / 1 outlet

Колодец ревизионный с 1 вход и 1 выход из ПЭ

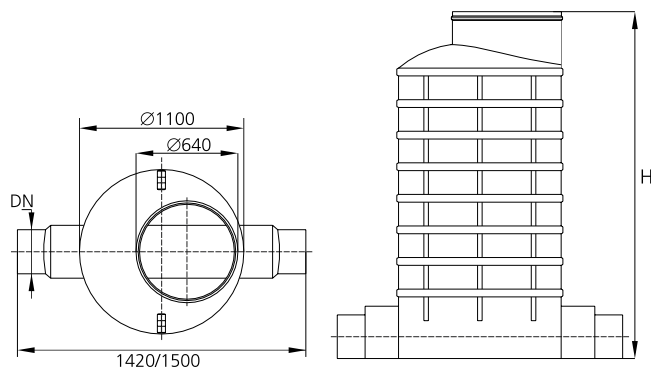

DN [mm]	Tip type/тип	H# [mm]	Cod code/код		
400/400	monostrat single layer/однослойный	1260	47910040012*		
		1510	47910040015		
		2010	47910040020		
		2510	47910040025		
	triplustrat multilayer/трёхслойный	3010	47910040030*		
		3510	47910040035*		
		4010	47910040040*		
		4510	47910040045*		
		5010	47910040050*		
500/500	monostrat single layer/однослойный	1260	47910050012*		
		1510	47910050015		
		2010	47910050020		
		2510	47910050025		
	triplustrat multilayer/трёхслойный	3510	47910050035*		
		4010	47910050040*		
		4510	47910050045*		
		400/500	monostrat single layer/однослойный	1260	47914050012*
				1510	47914050015*
2010	47914050020*				
2510	47914050025*				
triplustrat multilayer/трёхслойный	3010		47914050030*		
	3510		47914050035*		
	4010		47914050040*		
	4510		47914050045*		
	630/630		monostrat single layer/однослойный	1380	47910063012*
1630		47910063017*			
2130		47910063022*			
2630		47910063027*			
triplustrat multilayer/трёхслойный		3130	47910063032*		
		3630	47910063037*		
		4130	47910063042*		
		4630	47910063047*		

DN - diametrul racordului de intrare, respectiv iesire

H ± 30 mm

DN - input, output pipe connection diameter

H ± 30 mm

DN - диаметр входного, соответственно выходного соединения

H ± 30 mm



Cămin vizitare din PE, cu 1 intrare/1 ieșire la 180°

PE manhole with 1 inlet / 1 outlet

Колодец ревизионный с 1 вход и 1 выход из ПЭ

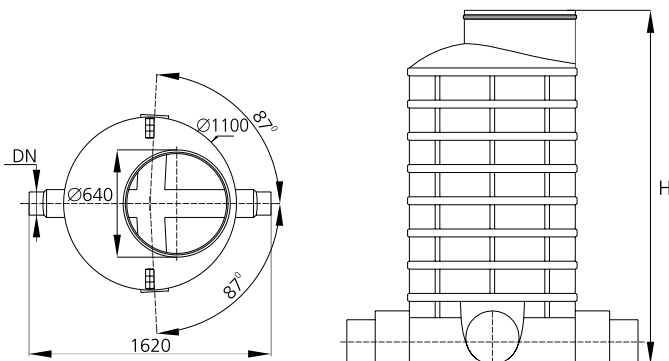

DN [mm]	Tip type/тип	H# [mm]	Cod code/код
200/160	monostrat single layer/однослойный	1080	47921620010
		1330	47921620013
		1580	47921620015
		1830	47921620018
		2080	47921620020
		2330	47921620023
		2580	47921620025
		2830	47921620028*
		3080	47931122030
		3580	47931122035
315/250	triplustrat multilayer/трёхслойный	4080	47931122040
		4580	47931122045
		980	47922531509
		1230	47922531512
		1480	47922531514
		1730	47922531517
		1980	47922531519
		2230	47922531522
		2480	47922531524
		2730	47922531527
315/250	monostrat single layer/однослойный	2730	47922531528*
		3230	47922531532*
		3730	47922531537*
		4230	47922531542*

 DN - diametrul racordului de intrare,
respectiv iesire

H ± 30 mm

DN - input, output pipe connection diameter

H ± 30 mm

 DN - диаметр входного, соответственно
выходного соединения

H ± 30 mm



Cămin vizitare din PE, cu 1 ieşire

PEmanhole with 1 outlet

Колодец ревизионный с 1 вход из ПЭ

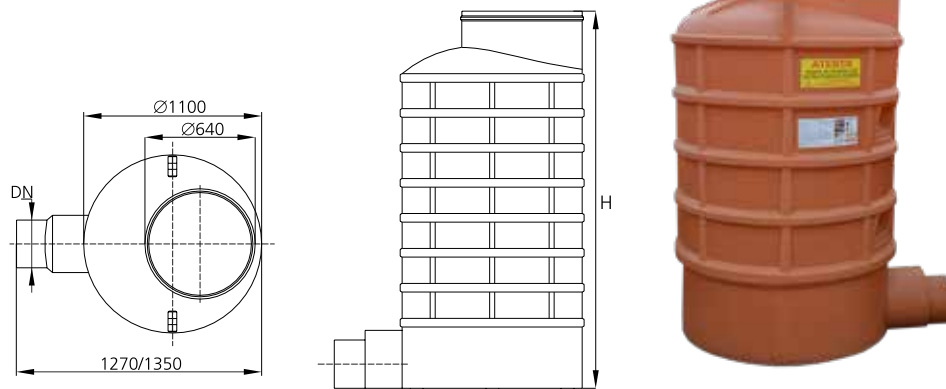

DN [mm]	Tip type/тип	H# [mm]	Cod code/код
200/160	monostrat single layer/однослойный	880	47911620007*
		1130	47911620010
		1380	47911620013
		1630	47911620015
		1880	47911620018
		2130	47911620020
		2380	47911620023*
		2630	47911620025*
		2880	47911620028*
		3130	47911620030*
		3630	47911620035*
		4130	47911620040*
		4630	47911620045*
315/250	monostrat single layer/однослойный	980	47912531509
		1230	47912531512
		1480	47912531514
		1730	47912531517
		1980	47912531519
		2230	47912531522
		2480	47912531524
		2730	47912531527*
		3230	47912531532*
		3730	47912531537*
		4230	47912531542*
		4730	47912531547*
		315/250	triplustrat multilayer/трёхслойный
1230	47912531512		
1480	47912531514		
1730	47912531517		
1980	47912531519		
2230	47912531522		
2480	47912531524		
2730	47912531527*		
3230	47912531532*		
3730	47912531537*		
4230	47912531542*		
4730	47912531547*		

DN - diametrul racordului de iesire
H ± 30 mm

DN - output pipe connection diameter
H ± 30 mm

DN - диаметр соответственно выходного соединения
H ± 30 mm



Cămin vizitare din PE, cu bază închisă

PE manhole with closed base

Колодец ревизионный из ПЭ

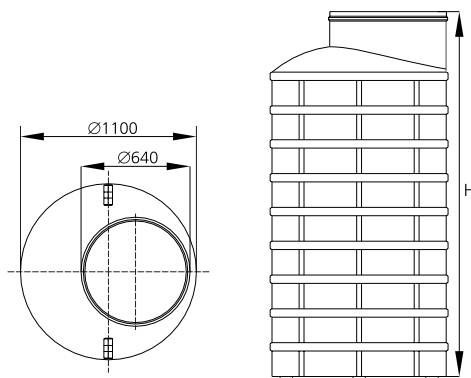

Tip type/тип	H# [mm]	Cod code/код
monostrat single layer/однослойный	830	47900000007
	1080	47900000010
	1330	47900000013
	1580	47900000015
	1830	47900000018
	2080	47900000020
	2330	47900000023
	2580	47900000025
	2830	47900000028
triplustrat multilayer/трёхслойный	3080	47900000030*
	3580	47900000035*
	4080	47900000040*
	4580	47900000045*
	5080	47900000050*

H ± 30 mm



Cămin vizitare din PE, cu racorduri pentru țevă ceramică

PE manhole with outlet for ceramic pipe

Колодец ревизионный ПЭ с выходом для керамической трубы

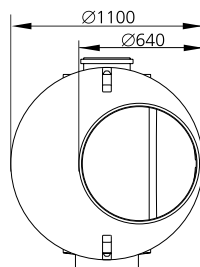
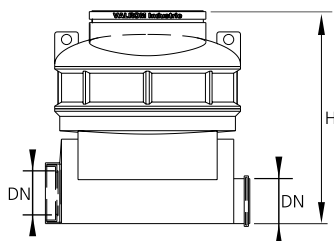
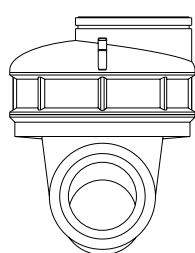

DN [mm]	Tip type/тип	H# [mm]	Cod code/код
200/200	monostrat single layer/однослойный	1260	47910120012*
		1260	47910125012*
250/250	monostrat single layer/однослойный	1510	47910125015*
		2010	47910125020*
		2510	47910125025*
		3010	47910125030*
	triplustrat multilayer/трёхслойный	3510	47910125035*
		4010	47910125040*
		4510	47910125045*
300/300	monostrat single layer/однослойный	1260	47910130012*
		1510	47910130015*
		2010	47910130020*
		2510	47910130025*
	triplustrat multilayer/трёхслойный	3010	47910130030*
		3510	47910130035*
		4010	47910130040*
400/400	monostrat single layer/однослойный	4510	47910130045*
		1380	47910140013*
		1630	47910140016*
		2130	47910140021*
	triplustrat multilayer/трёхслойный	2630	47910140026*
		3130	47910140031*
		3630	47910140036*
		4130	47910140041*
		4630	47910140046*

DN - diametrul racordului de intrare, respectiv iesire

H ± 30 mm

DN - input, output pipe connection diameter

H ± 30 mm

DN - диаметр входного, соответственно выходного соединения

H ± 30 mm



Garnitură de etanșare pentru cămin

Seal for manhole

Прокладка уплотнительная для колодцев

D [mm]		Cod code/код
640	104	47901000116

Prelungire pentru cămin vizitare din PE

Adjustable upper part for manhole

Удлинитель телескопический

H [mm]	Cod code/код
100 - 300	47901000213
100 - 600	47901000216

Piesă fixare prelungire cămin

Fixing system for manhole upper part

Деталь для крепления удлинителя колодца

Cod code/код
47901000125

Capac PEHD protecție pentru cămin

HDPE cap for manhole

Полиэтиленовая крышка для колодца

D IN [mm]	D EXT [mm]	Cod code/код
640	700	47901000008
640	800	47901000006



Garnitură etanșare pentru cămin / rezervor monostrat

Seal for monolayer manhole / tank

Прокладка уплотнительная для колодцев

DN racord connection/соединение [mm]	d freză găurire rotary drilling/ вращательного бурения [mm]		Cod code/код
20	32	300	47901850110*
25	40	300	47901850111
32	40	300	47901850112
40	64	150	47901850113
50	64	150	47901850124
63	73	150	47901850115
110	121	100	47901850117
125	140	30	47901850118
160	177	15	47901850119
200	212	10	47901850142
250	270		47901850150



Garnitură etanșare pentru cămin / rezervor triplustrat

Seal for triplelayer manhole / tank

Прокладка уплотнительная для колодцев

DN racord connection/соединение [mm]	d freză găurire rotary drilling/ вращательного бурения [mm]	Cod code/код
63	73	47901850205
110	121	47901850017
160	177	47901850019

Freză

Holesaw

Фреза-перфоратор для муфт

DN [mm]	Cod code/код
16	47901016000*
19	47901019000*
25	47901019000*
30	47901030000*
32	47901032000*
33	47901033000*
40	47901040000*
43	47901043000*
48	47901048000*
51	47901051000*
59	47901059000*
64	47901064000*
73	47901073000*
76	47901076000*
89	47901089000*
111	47901111000*
121	47901121000*
127	47901127000*
140	47901140000*
160	47901160000*
177	47901177000*



Freză

Holesaw

Фреза-перфоратор для муфт

DN [mm]	Cod code/код
200	47901200000*
212	47901212000
270	47901270000*
330	47901330000*

Arbore cu burghiu de centrare pentru freze

Pilot drill

Направляющее сверло для муфт

D [mm]	Hexagon hexagon/гексагон [mm]	Cod code/код
14 - 30	8	47901781430*
32-210	10	47901700000
32-330	10	47901713233*

Dispozitiv de decupare cămine pentru racordare la radier

Drilling device manhole

Устройство для сверления ревизионного колодца

Cod code/код
47905000000*

Polizor drept BOSCH GGS 28 C Professional

Straight grinder GGS 28 C Professional

Машина шлифовальная прямая BOSCH GGS 28 C Professional

Pn [W]	Cod code/код
600	47905000001*

Freză HSS-E Co8, tip N, prindere cilindrică, cu 4 tășuri

HSS-E drill, type N, clamping chuck, with 4 cutting edges

Резак HSS-E Co8 тип N зажим цилиндрический с 4 режущими кромками

Dext. [mm]	Cod code/код
6	47905000002*



Montarea garniturii de etanșare

Mounting of the seal / Монтаж уплотнительной прокладки

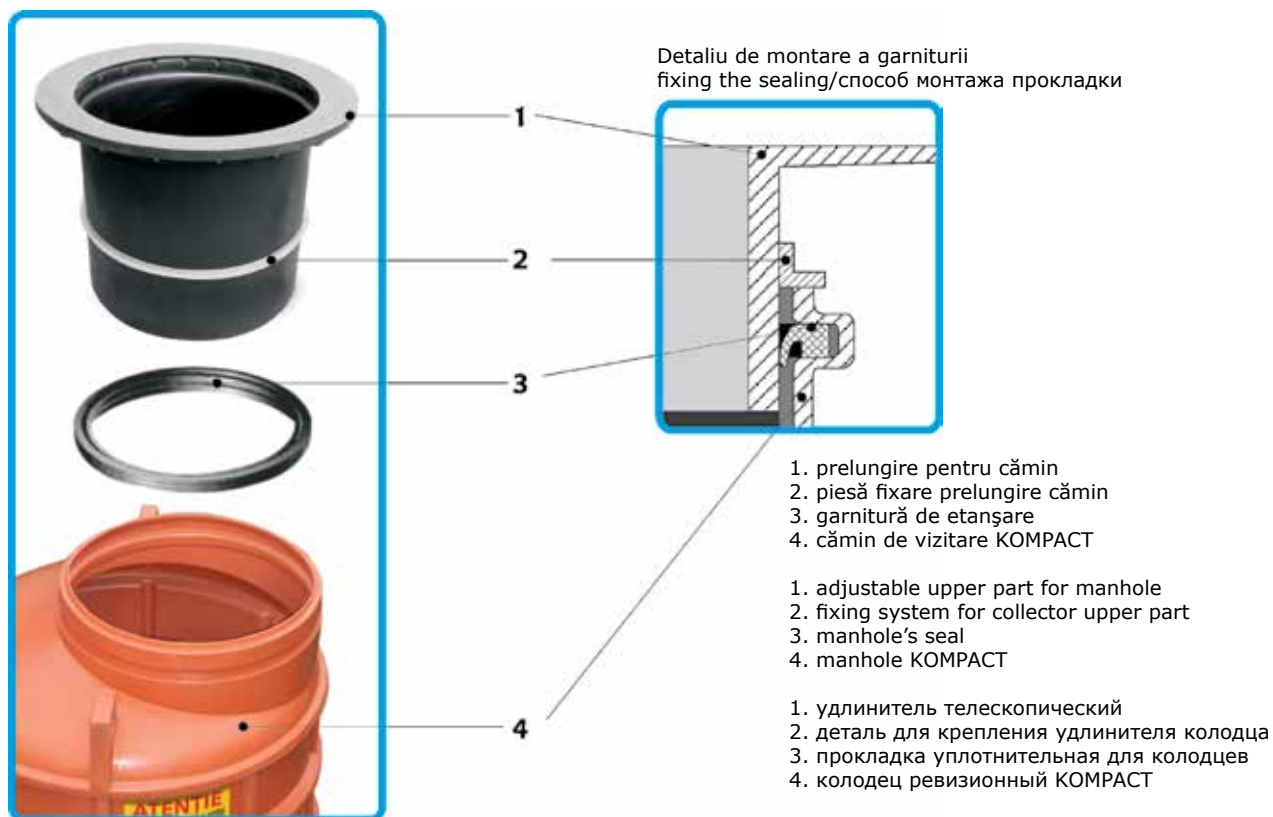

Montarea altor racorduri la fața locului. În perete se poate racorda diametrul maxim DN160

Mounting of other connector's at the burying place max. DN160

Монтаж дополнительных соединений макс. DN160



5. peretele/radierul căminului de vizitare
6. mașină de găurit cu freză montată
7. garnitură pentru racord
8. tub canalizare

5. the wall of the manhole bottom
6. drilling equipment with disc cutter
7. connector seal
8. pipe

5. стенка ревизионного колодца
6. дрель с фрезой
7. прокладка для подключения
8. труба

Schemă de montaj în zonă carosabilă

Mounting recommendation / Пример монтажа

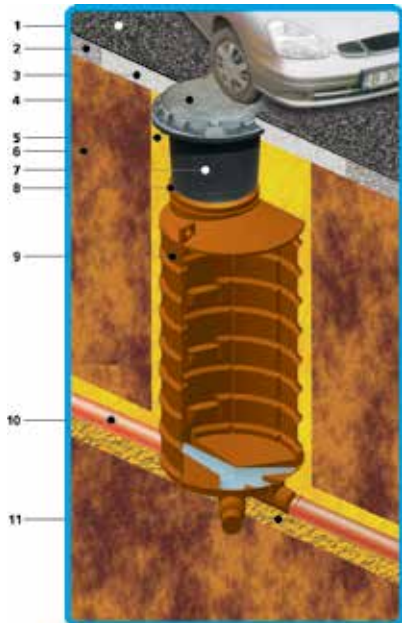

- | | |
|--|--|
| 1. Strat de finisare (asfalt) | 1. Coating |
| 2. Fundația drumului din același strat | 2. Road foundation |
| 3. Beton armat | 3. Reinforced-concrete |
| 4. Capac cu ramă, carosabil D400 | 4. Traffic way cover D400 class |
| 5. Nisip | 5. Sand |
| 6. Pământ | 6. Ground |
| 7. Prelungire pentru cămin | 7. Adjustable upper part |
| 8. Piesa fixare prelungire camin | 8. Fixing piece for collector upper part |
| 9. Cămin vizitare "KOMPACT" | 9. "KOMPACT" manhole |
| 10. Tub PVC / PP KG | 10. PVC / PP KG pipe |
| 11. Pat din nisip | 11. Sand bed |

- | |
|--|
| 1. Поверхностный слой |
| 2. Фундамент дороги |
| 3. Железобетон |
| 4. Крышка для дорожного канализационного колодца |
| 5. Песок |
| 6. Грунт |
| 7. Верхняя телескопическая деталь |
| 8. Деталь для крепления удлинителя колодца |
| 9. Ревизионный колодец "KOMPACT" |
| 10. Труба ПВХ |
| 11. Подушка из песка и шибёнки |

Etapele instalării unui cămin de vizitare

Stages for burying manhole / Этапы монтажа колодца

- | | | |
|---|---|---|
| 1. Se sapă groapa de construcție la adâncimea corespunzătoare | 1. Digging the hole at the right depth | 1. Выкапывается яма соответствующих размеров |
| 2. Pe fundul gropii se așază un strat de nisip de 15 cm | 2. Laying the ballasting | 2. На дно ямы подсыпают гравий |
| 3. Se pregătesc racordurile de intrare și de ieșire | 3. Preparing inlets and outlet | 3. Подготавливаются входные и выходные трубы для монтажа |
| 4. Se introduce căminul în groapa de construcție | 4. Burying the polyethylene manhole in the construction hole | 4. Устанавливается колодец в яме |
| 5. Se racordează țevile | 5. Mounting the PVC pipes | 5. Монтаж труб |
| 6. Se acoperă gura căminului cu un capac de protecție și se umple groapa de construcție, cu nisip pe lângă peretele căminului în straturi de circa 25-30 cm, iar în rest cu pamânt, tasându-se fiecare strat adăugat. | 6. Covering the manhole with a lid and filling the hole with sand near the manhole wall and the rest of the hole whit ground. | 6. Закрывается колодец люком и заполняется яма возле стен колодца песком и после утрамбовывается землей |

ATENȚIE: în cazul montării în zone cu pânză freatică căminele se așază pe o fundație de beton și se vor betona parțial/total în funcție de nivelul apei.
Detalii în cartea tehnică

WARNING: when mounted in underground water areas, the manhole are placed on a concrete foundation, with partial/total concrete coverage, depending on the water level
Detalles in the technical manual.

ВНИМАНИЕ: в случае монтирования в зонах с подпочвенными водами, колодцы следует установить на бетонной основе и следует частично / полностью забетонировать в зависимости от данного уровня
Детали – в техническом паспорте



Cămine racord/inspecție din PE, monobloc, complet echipate

PE inspection chambers in one piece, fully equipped

Инспекционные колодцы из ПЕ, моноблок, полностью оснащенные

Cămin racord/inspecție din PE, monobloc, complet echipat, DN315

PE inspection chamber in one piece, fully equipped

Инспекционные колодцы из ПЕ, моноблок, полностью оснащенные



1 IN - 1 OUT



3 IN - 1 OUT

Tip type/тип	D [mm]	Material capac cover material/материал крышки	Clasa class/класс	H _{max.} [#] [mm]	Cod code/код		
1 IN - 1 OUT	200/160	compozit composite/композитные	A15	1020	47836231510*		
				1600	47836231515*		
			B125	1020	47836131510*		
						1600	47836131515*
		fonta cast iron/чугун	A15	1020	47834231510*		
					1600	47834231515	
B125	1020		47834131510*				
				1600	47834131515		
3 IN 45°- 1 OUT	200/160	compozit composite/композитные	A15	1020	47837231510*		
				1600	47837231515		
			B125	1020	47837131510*		
				1600	47837131515		
		fonta cast iron/чугун	A15	1020	47835231510*		
					1600	47835231515	
			B125	1020	47835131510*		
					1600	47835131515	

- Înălțimea căminului este ajustabilă între 800 și 1020/1600 mm.

H ± 30 mm

- The height of the chamber is adjustable, between 800 and 1020/1600 mm.

H ± 30 mm

- Высота колодца регулируемая от 800 до 1020/1600 мм.

H ± 30 mm



Cămin racord/inspecție din PE, monobloc, complet echipat, DN400

PE inspection chamber in one piece, fully equipped

Инспекционные колодцы из ПЕ, моноблок, полностью оснащенные

1 IN - 1 OUT

3 IN - 1 OUT

Tip type/тип	D [mm]	Material capac cover material/материал крышки	Clasa class/класс	H _{max.} [#] [mm]	Cod code/код	
1 IN - 1 OUT	200/160	compozit composite/композитные	A15	1250	47836240012*	
				1800	47836240015	
			B125	1250	47836140012*	
				1800	47836140015	
		fonta cast iron/чугун	A15	B125	1250	47834240012*
					1800	47834240015
			B125	1250	47834140012*	
				1800	47834140015	
3 IN 45° - 1 OUT	200/160	compozit composite/композитные	A15	1250	47837240012*	
				1800	47837240015	
			B125	1250	47837140012*	
				1800	47837140015	
		fonta cast iron/чугун	A15	B125	1250	47835240012*
					1800	47835240015
			B125	1250	47835140012*	
				1800	47835140015	

- Înălțimea căminului este ajustabilă între 800 și 1250/1800 mm.

H ± 30 mm

- The height of the chamber is adjustable, between 800 and 1250/1800 mm.

H ± 30 mm

- Высота колодца регулируемая от 800 до 1250/1800 мм.

H ± 30 mm



Cămin racord/inspecție din PE, monobloc, complet echipat, DN500

PE inspection chamber in one piece, fully equipped

Инспекционные колодцы из ПЕ, моноблок, полностью оснащенные



1 IN - 1 OUT



3 IN - 1 OUT

Tip type/тип	D [mm]	Material capac cover material/материал крышки	Clasa class/класс	H ^{max.} [mm]	Cod code/код
1 IN - 1 OUT	200/160	compozit composite/композитные	A15	1800	47836250015*
			B125	1800	47836150015*
		fonta cast iron/чугун	A15	1800	47834250015
			B125	1800	47834150015
3 IN 45° - 1 OUT	200/160	compozit composite/композитные	A15	1800	47837250015*
			B125	1800	47837150015*
		fonta cast iron/чугун	A15	1800	47835250015
			B125	1800	47835150015

- Înălțimea căminului este ajustabilă între 800 și 1800 mm.
H ± 30 mm

- The height of the chamber is adjustable, between 800 and 1800 mm.
H ± 30 mm

- Высота колодца регулируемая от 800 до 1800 мм.
H ± 30 mm



Instrucțiuni de montaj cămine racord/inspecție complet echipate DN 315 - 500

Mounting instructions for DN 315 - 500 fully equipped inspection chambers

Инструкции для монтажа полностью оснащенных инспекционных колодцев DN 315 - 500

- Se sapă groapa de adâncime egală cu cota de montaj plus cca. 15 cm; lățimea gropii trebuie să țină cont de echipamentul de compactare/mauiul care va fi utilizat la montare;
- Se realizează un pat de montaj format dintr-un strat de 15 cm de nisip, bine nivelat;
- Se taie coloana căminului la înălțimea dorită (minim 0.8m, adâncimea de îngheț);
- Se pregătesc ștuțurile pentru racordare prin simpla rețezare la fața locului cu fierăstrău cu dinți fini și șanfrenare (15°) pentru a nu deteriora garnitura de etanșare a mufei în care va intra ștuțul;
- Se introduce căminul în groapa de montaj;
- Se realizează conectarea țevelor la cămin;
- Se umple groapa și se compactează în straturi succesive de câte 25-30 cm, gradul de compactare minim 85%, umplerea se face astfel încât să rămână liberă o înălțime de cca. 12 cm până la fața capacului (cota terenului). Materialul folosit poate fi nisip sau pământ de granulație mică, fără pietre sau elemente colțuroase;
- Acoperirea căminului se face astfel:
 - La căminele DN315, capacul se montează pe capătul coloanei;
 - La căminele DN400 și 500 pe coloana căminului se așează capacul cu adaptor din PE;
- În jurul capacului se va construi un cofraj pătrat de dimensiuni aproximative 750 x 750 mm. În interiorul cofrajului se va turna placa de beton;
- În cazul montării căminelor în zone freatice sau soluri sensibile la umezire vă rugăm să ne contactați.
- The hole is bored at a depth equal to the assembly rate, plus approximately 15 cm; the width of the hole should take into account the compaction equipment/beetle to be used for the mounting;
- An assembly bed is made up of a 15 cm well flattened sand layer;
- The chamber file is cut at the height desired (minimum 0.8m, freeze depth);
- The connection hoses are prepared for connection, by cross-cutting on site, with a toothed saw, and chamfering (15°) in order not to damage the sleeve gasket where the connection hose will be placed;
- The chamber is placed in the assembly hole;
- The conduits are connected to the chamber;
- The ditch is filled and compacted in consecutive layers of 25-30 cm each, the compaction degree is of minimum 85%, the filling is done so as to maintain a clearance of approximately 12 cm up to the cover front (land level). The material used can be sand or fine-grain earth, free of stones or sharp rock fragments;
- The chamber will be covered as follows:
 - For DN315 chambers, the cover is mounted on the end of the shaft;
 - For DN400 and 500 chambers the cover with PE adaptor is placed on the chamber's file;
- A square encasing with approximate dimensions of 750 x 750 mm is built around the cover. A concrete plate is cast inside the encasing;
- If the chambers are to be mounted in underground water areas or damping sensitive ground, please contact the manufacturer.
- Необходимо выкопать яму с глубиной равной с уровнем монтажа плюс около 15 см; ширина ямы должна соответствовать оснащению для компактирования / молотка, которые будут использованы при монтаже;
- Выполнить монтажную основу составленную из слоя в 15 см песка, хорошо выровненного;
- Вырезать колонну колодца на желаемой высоте (минимум 0.8 м, глубина заморозка);
- Подготовить патрубki для соединения через простое отрезание на месте при помощи пилы с мелкими зубами и выпольнить скашивание кромки (15°) чтобы не повредить уплотнение муфты, в которую будет введен патрубок;
- Ввести колодец в монтажную яму;
- Выполнить соединение труб к колодцу;
- Наполнить яму и компактировать в последовательных слоях в 25-30 см, минимальный уровень компактирования по крайней мере 85%, наполнение осуществлять таким образом, чтобы оставалась свободной высота в около 120 мм до уровня крышки (уровень земли). Используемый материал может быть песок или земля мелкой грануляции, без камней или кусков с острыми краями;
- Покрытие колодца осуществляется следующим образом:
 - В случае колодцев DN315, чугунная крышка монтируется на конце колонны;
 - В случае колодцев DN400 и 500 на колонну колодца устанавливается чугунная крышка с адаптером из PE;
- Вокруг крышки будет построена опалубка с приблизительными размерами в 750 x 750 мм. Внутри опалубки будет залита бетонная плита.
- В случае монтирования колодцев в зонах с подпочвенными водами или с чувствительными почвами обратитесь к производителю.

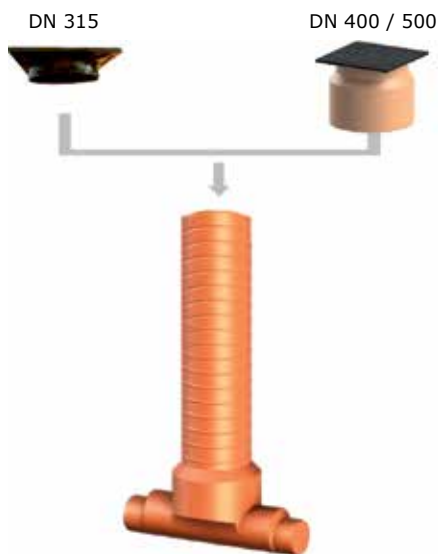

Cămine racord/inspecție din PE, monobloc

PE inspection chambers in one piece/Инспекционные колодцы из ПЭ, моноблок

Cămin racord/inspecție din PE, monobloc, DN 315

PE inspection chamber in one piece

Инспекционные колодцы из ПЭ, моноблок



1 IN - 1 OUT

3 IN - 1 OUT

Tip type/тип	D [mm]	H# [mm]	Cod code/код
1 IN - 1 OUT	110	1520	47832231515*
	200/160	1000	47832131510*
	200/160	1520	47832131515*
3 IN 45° - 1 OUT	200/160	1000	47832331510*
	200/160	1520	47832331515*

Se montează în zone clasă A15 sau B125 (conf. EN124)
H ± 30 mm

To be installed in A15 or B125 class areas (acc. to EN124)
H ± 30 mm

Монтируется в зонах класса A15 или B125 (согласно EN124)
H ± 30 мм



Cămine racord/inspecție din PE, monobloc, DN 400

PE inspection chamber in one piece

Инспекционные колодцы из ПЕ, моноблок

1 zonă IN- 1 OUT
1 IN - 1 OUT
3 IN - 1 OUT

Tip type/тип	D [mm]	H# [mm]	Cod code/код
1 zonă IN - 1 OUT	200/160	1520	47832040015
1 IN - 1 OUT	200/160	1000	47832140010*
	200/160	1520	47832140015
3 IN 45° - 1 OUT	200/160	1000	47832340010*
	200/160	1520	47832340015*

Se montează în zone clasă A15 sau B125 (conf. EN124)

H ± 30 mm

În zona de intrare de la baza căminului se poate racorda o țevă lisă cu diam. ext. de 110, 125 sau 160mm. Pentru racordarea intrării se folosesc: freza 47901121000, 47901140000 sau 47901177000 și garnitura de etanșare 47901850117, 47901850118 sau 47901850119.

To be installed in A15 or B125 class areas (acc. to EN124)

H ± 30 mm

A smooth bore pipe with 110, 125, or 160mm outer diameter can be connected in the inlet area at the manhole basis. Inlet connection requires the use of: milling cutter 47901121000, 47901140000 or 47901177000 and gasket 47901850117, 47901850118 or 47901850119.

Монтируется в зонах класса A15 или B125 (согласно EN124)

H ± 30 mm

Во входной зоне в основе колодца может быть подключена ровная труба с вн. диаметром в 110, 125 или 160мм. Для соединения используется фрез 47901121000, 47901140000 или 47901177000 и уплотнение для герметизации 47901850117, 47901850118 или 47901850119.



Cămin racord/inspecție din PE, monobloc DN500

PE inspection chamber in one piece

Инспекционные колодцы из ПЕ, моноблок



1 zonă - 1 OUT

1 IN - 1 OUT

3 IN - 1 OUT

Tip type/тип	D [mm]	H# [mm]	Cod code/код
1 zonă - 1 OUT	200/160	1520	47832050015*
1 IN - 1 OUT	200/160	1520	47832150015
3 IN 45° - 1 OUT	200/160	1520	47832350015*

Se montează în zone clasă A15 sau B125 (conf. EN124)
H ± 30 mm

To be installed in A15 or B125 class areas (acc. to EN124)
H ± 30 mm

Монтируется в зонах класса A15 или B125 (согласно EN124)
H ± 30 мм

Cămin racord/inspecție din PE, monobloc DN630

PE inspection chamber in one piece

Инспекционные колодцы из ПЕ, моноблок

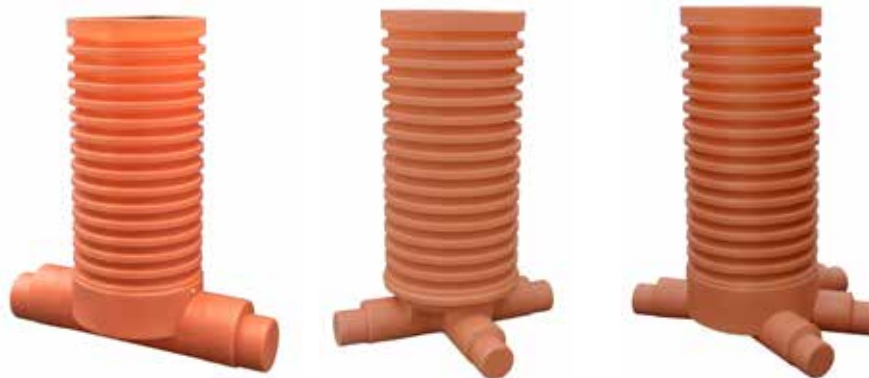

1 IN - 1 OUT

3 IN 90° - 1 OUT

3 IN 45° - 1 OUT

Tip type/тип	D [mm]	H# [mm]	Cod code/код
1 IN - 1 OUT	200/160	1500	47832163015
	315/250	1600	47832163016*
3 IN 45° - 1 OUT	200/160	1500	47832363015*
	315/250	1600	47832363116*
3 IN 90° - 1 OUT	200/160	1500	47832363115*

Se montează în zone clasă A15 sau B125 (conf. EN124)
H ± 30 mm

To be installed in A15 or B125 class areas (acc. to EN124)
H ± 30 mm

Монтируется в зонах класса A15 или B125 (согласно EN124)
H ± 30 мм



Tub telescop D.315 din PEHD

Telescopic tube D.315

Телескопическая труба D.315

H [mm]	Cod code/код
365	47840315000*

Capac cu ramă compozit, pentru tub telescop D.315

Composite frame cover, for telescopic tube D.315

Крышка с композитной рамой, для телескопической трубы D.315

Clasa class/класс	Pas liber clear step/свободный ход [mm]	H [mm]	Ramă frame/рамкой [mm]	Cod code/код
B125	315	50	400x400	47851315125



Clasa class/класс	Pas liber clear step/свободный ход [mm]	H [mm]	Ramă frame/рамкой [mm]	Cod code/код
D400	274	125	380x380	47851274400*

Capac pentru cămine racord/inspecție monobloc DN315

Cover for connection/visiting manholes

Крышка для колодцев соединения / просмотра

Compozit

composite/ композитная

Clasa class/класс	Pas liber clear step/свободный ход [mm]	H [mm]	Ramă frame/рамкой [mm]	Cod code/код
A15	282	80	374x374	47851282015
B125	282	80	374x374	47851282125*

Fontă

cast iron / чугуной

Clasa class/класс	Pas liber clear step/свободный ход [mm]	H [mm]	Ramă frame/рамкой [mm]	Cod code/код
A15	300	80	380x380	47849299015*
B125	300	80	380x380	47849299125

Grătar cu ramă compozit, pentru tub telescop D.315

Composite frame grate, for telescopic tube D.315

Композитной гриль хорошо с телескопической трубкой D.315

Clasa class/класс	Pas liber clear step/свободный ход [mm]	H [mm]	Ramă frame/рамкой [mm]	Cod code/код
B125	274	125	380x380	47850327125



Capac cu tub telescop PEHD pentru cămin racord/inspecție monobloc DN 400

Composite frame cover with PEHD telescopic tube for DN400 monobloc connection/visiting manholes

Крышка с рамкой композитная с телескопической трубой PEHD для колодцев соединения / проверки моноблок DN400

Compozit

composite/ композитная

Clasa class/класс	Pas liber clear step/свободный ход [mm]	H telescop H telescop/ H телескоп [mm]	Cod code/код
A15	282	300	47850300015*
B125	282	300	47850300125*



Fontă

cast iron / чугуной

Clasa class/класс	Pas liber clear step/свободный ход [mm]	H telescop H telescop/ H телескоп [mm]	Cod code/код
A15	300	300	47840300015*
B125	300	300	47840300125*

Capac cu tub telescop PEHD pentru cămin racord/inspecție monobloc DN 500

Composite frame cover with PEHD telescopic tube for DN500 monobloc connection/visiting manholes

Крышка с рамкой композитная с телескопической трубой PEHD для колодцев соединения / проверки моноблок DN500

Compozit

composite/ композитная

Clasa class/класс	Pas liber clear step/свободный ход [mm]	H telescop H telescop/ H телескоп [mm]	Cod code/код
A15	282	300	47850305015*
B125	282	300	47850305125*



Fontă

cast iron / чугуной

Clasa class/класс	Pas liber clear step/свободный ход [mm]	H telescop H telescop/ H телескоп [mm]	Cod code/код
A15	300	300	47840305015*
B125	300	300	47840305125*

Capac de protecție pentru cămin racord/inspecție din PE

PE cover for inspection chamber

Защитная крышка для инспекционного колодца из PE

DN [mm]	Cod code/код
315	47801315000
400	47801400000
500	47801500000*
630	47801630000



Cămin racord/inspecție din PE, monobloc DN800

PE inspection chamber in one piece

Инспекционные колодцы из ПЕ, моноблок



1 OUT

1 IN - 1 OUT

Tip	D [mm]	H# [mm]	Cod
1 OUT	200/160	1000	47832080010*
1 IN - 1 OUT	110	1500	47833082015*
	200/160	1000	47833080010*
	200/160	1500	47833080015*

Pentru montaj se utilizează garnitura, prelungirea și capacul de la căminele de vizitare de diametru 1100 mm.
H ± 30 mm

For installation is used the gasket, extend and cover of the manholes of 1100 mm
H ± 30 mm

Для установки используется прокладка, удлинитель и крышка от ревизионных колодцов 1100 мм.
H ± 30 mm

Cămin racord/inspecție PE DN800, cu un racord la teavă PAFSIN

PE sewage collector with 1 outlet for GRP

Колодец инспекционный из ПЭВП с выходом для трубы из стекловолокна

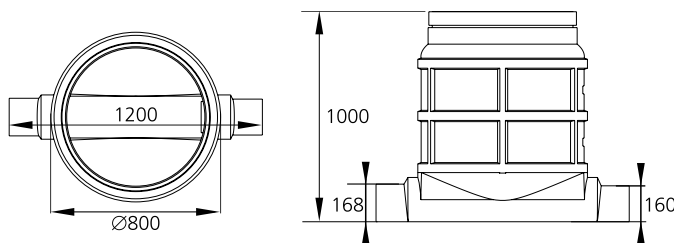

Tip type/тип	D [mm]	Cod code/код
1 IN PAFSIN- 1 OUT	160/168	47833180010*

D - diametrul racordului de intrare, respectiv ieșire
H ± 30 mm

D - input, output pipe connection diameter
H ± 30 mm

D – диаметр входного, соответственно выходного соединения
H ± 30 mm

Dispune de 1 intrare pentru conducte PP-M (PVC)/Φ160 și 1 ieșire la 180° pentru conducte PAFSIN /Φ150 (/Фext 168).

Pentru montaj se utilizează garnitura, prelungirea și capacul de la căminele de vizitare de diametru 1100 mm.

It has 1 inlet for PP-M (PVC) pipe DN160 and 1 outlet at 180° for GRP pipe DN 150 (Фext 168).

For installation is used the gasket, extend and cover of the manholes of 1100 mm

Имеет 1 вход для труб из ПП (ПВХ) DN160 и 1 выход для труб из стекловолокна на 180° DN150 (внешний Φ168).

Для установки используется прокладка, удлинитель и крышка от ревизионных колодцов 1100 мм.



Cămine racord/inspecție, din componente "Kompact"

Kompact inspection chambers, from components

Инспекционные колодцы из компонентов

Bază cămin racord/inspecție PP, pentru prelungire lisă DN 315mm

D315 inspection chamber base for smooth extension DN 315mm

Основа колодца соединения / проверки ПП, для продления DN 315mm

Tip type/тип	D racord [mm]	Cod code/код
1 IN - 1 OUT	160	47820031516*

**Prelungire lisa pentru baza camin D.315**

Smooth shaft for inspection chamber D.315

Удлинитель для колодца ПВХ D.315

D [mm]	Cod code/код
315	47800000316

**Capac din PP de gradina pentru prelungire lisa PVC D.315**

PP cover for PVC smooth shaft D.315

Крышка ПП садовая для удлинения ПВХ D.315

D [mm]	Rama [mm]	H tot. [mm]	Cod code/код
315	365	72	47860315015

**Capac cu rama din compozit pentru prelungire lisa PVC D.315**

SMC cover for PVC smooth shaft D.315

Крышка + рама композитная для удлинения ПВХ D.315

Clasa	Pas liber [mm]	Rama [mm]	H tot. [mm]	Cod code/код
A15	282	374x374	80	47861282015
B125	282	374x374	80	47861282125

**Capac cu rama din fonta pentru prelungire lisa PVC D.315**

Cast iron cover for PVC smooth shaft D.315

Крышка + рама чугунная для удлинения ПВХ D.315

Clasa	Pas liber [mm]	Rama [mm]	Cod code/код
A15	285	370x370	47840285015
B125	285	370x370	47840285125
D400	285	370x370	47840285400



Gratar cu rama din fonta pentru prelungire lisa PVC D.315

Cast iron grid for PVC smooth shaft D.315

Решетка + рама чугунная для удлинения ПВХ D.315

Clasa	Pas liber [mm]	Rama [mm]	Cod code/код
D400	285	370x370	47850285400



Bază cămin racord/inspecție PP, 45° pentru prelungire gofrată D355/315

D315, PP inspection chamber base, 45° for corrugated extension D355/315

Основа колодца соединения / проверки ПП, 45° для гофрированного продления D355/315

Tip type/тип	D [mm]	Cod code/код
3 IN 45° - 1 OUT	160	47831131516*
	200	47831131520*



Prelungire gofrată D.355/315

Inspection chamber shaft D.355/315

Удлинитель для колодца D.355/315

D [mm]	Cod code/код
355/315	47800000315*



Garnitură tub gofrat D355/315

D355/315 corrugated pipe seal

Прокладка для гофрированной трубы D355/315

D [mm]	Cod code/код
355/315	47890000315*



Sunt necesare două garnituri pentru prelungirea gofrată D355/315.

Two gaskets are required for the D355/315 corrugated extension.

Необходимы два уплотнения для гофрированного продления D355/315.

Bază cămin racord/inspecție PE, pentru prelungire gofrată DN400

PE inspection chamber base for corrugated extension DN400

Основа колодца соединения / проверки PE, для гофрированного продления D400

Tip type/тип	D [mm]	Cod code/код
1 OUT	250/200	47814250200*#
1 IN - 1 OUT	200/160	47811040021*



#Posibilitate de racordare 3 IN cu Dmax. 250 mm.

#Possibility to connect 3 in with Dmax. 250 mm.

#Возможность соединения 3 в Дмакс. 250 мм.



Bază cămin racord/inspecție PE, 45° pentru prelungire cămin DN400

PE D400 inspection chamber base for manhole extension DN400

Днища-лотки инспекционного колодца для продления колодца D400, PE

Tip type/тип	D [mm]	Cod code/код
3 IN 45° - 1 OUT	200/160	47831140021
3 IN 45° FEȚE DREPTE- 1 OUT	200/160	47814200160*



Bază cămin racord/inspecție PP, pentru prelungire cămin DN 400mm

Inspection chamber base for manhole extension DN 400mm

Днища-лотки инспекционного колодца для продления колодца DN 400mm

Tip type/тип	D racord [mm]	Cod code/код
1 IN - 1 OUT	160	47810040016*
	200	47810040020*
	250	47810040025*
	315	47810040031*
	400	47810040040*



Bază cămin racord/inspecție PP, 45° pentru prelungire cămin DN400

PP inspection chamber base, 45° for manhole extension DN400

Днища-лотки инспекционного колодца 45° для продления колодца D400

Tip type/тип	D [mm]	Cod code/код
3 IN 45° - 1 OUT	160	47831140016*
	200	47831140020*



Prelungire cămin PVC

Inspection chamber shaft

Удлинитель для колодца ПВХ

D [mm]	Cod code/код
400	47800000400



Garnitură manșetă telescopică

Telescopic manchetle for inspection chambers

Уплотнительная манжета

D [mm]	Cod code/код
315/400	47891000315*

Grătar cu ramă fontă cămin, cu tub telescop

Cast iron grate with telescopic tube

Чугунная решетка для колодца с телескопической трубой

Clasa class/класс	D [mm]	H telescop [mm]	Cod code/код
B125	315	580	47850315125*
D400	315	780	47850315400*

Capac PP cămin pentru grădină

PP cover for inspection chamber

ПП крышка для садового колодца

D [mm]	Cod code/код
315	47860315000
400	47860400000

D 315

D 400
Capac cu ramă fontă cămin, cu tub telescop

Cast iron cover with telescopic tube

Чугунная крышка для колодца с телескопической трубой

Clasa class/класс	D [mm]	H telescop [mm]	Cod code/код
A15	315	320	47840315015*
B125	315	580	47840315125*
D400	315	780	47840315400*



Bază cămin racord/inspecție PE, pentru prelungire gofrată DN630

D630 inspection chamber base for corrugated extension DN630

Днища-лотки инспекционного колодца для гофрированного продления D630

Tip type/тип	D racorduri [mm]	Cod code/код
1 OUT	200/160	47810063020*
1 IN - 1 OUT	200/160	47811063020*

Bază cămin racord/inspecție PE, 45° pentru prelungire gofrată DN630

D630 inspection chamber base for corrugated extension DN630

Днища-лотки инспекционного колодца для гофрированного продления D630

Tip type/тип	D [mm]	Cod code/код
3 IN 45° - 1 OUT	200/160	47831163020
	315/250	47831163031*

Prelungire gofrată cămin PE

PE inspection chamber shaft

Удлинитель для колодца ПЭ

D [mm]	Cod code/код
630	47800000630*



Cămin tip Geiger de preluare ape pluviale DN400, 1OUT D200/160

Street gully type Geiger DN400, 1OUT D200/160

Колодец типа Geiger по сбору сточных вод DN400, 1OUT D200/160



Denumire produs product name / название продукта	Cod code/код
Cămin tip Geiger de preluare ape pluviale DN400, 1OUT D200/160 street gully type Geiger DN400, 1OUT D200/160/ колодец типа Geiger по сбору сточных вод DN400, 1OUT D200/160	47804200160
Piesă Geiger de sprijin pentru grătar clasa C250 support for C250 grate cover/ элемент поддержки Geiger для решетки класса C250	47804210250
Piesă Geiger de sprijin pentru grătar clasa D400 support for D400 grate cover /элемент поддержки Geiger для решетки класса D400	47804210400

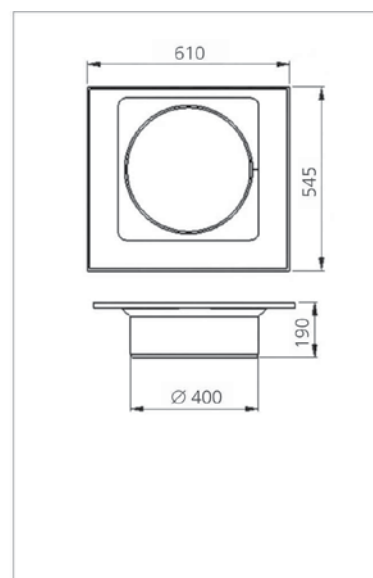
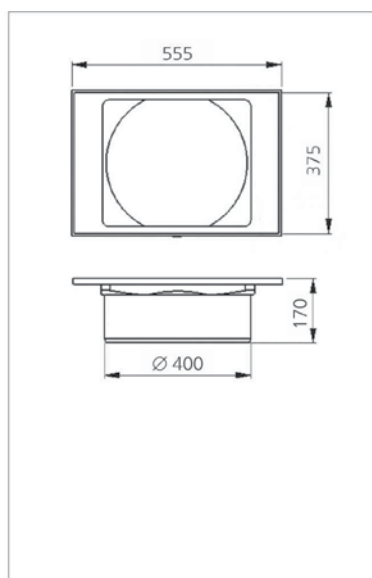
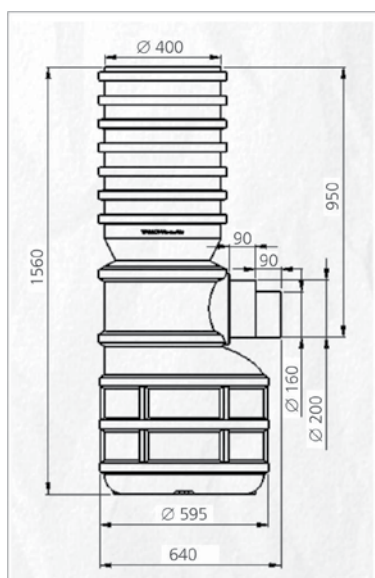

Utilizare:

Captarea apei pluviale din domeniul stradal și direcționarea acesteia către sistemul de canalizare. Căminul este prevăzut cu depozit pentru colectarea sedimentelor și sifon pentru a împiedica răspândirea mirosurilor neplăcute din sistemul de canalizare.

Căminul se poate echipa în zona superioară cu piesa de sprijin pentru grătar și grătarul de fontă clasa C250 (cod 47842379250) sau D400 (cod 47842445400), funcție de cerințele zonale. Piesele de sprijin permit un reglaj fin de cca 5 cm.

Dimensiunile grătarelor compatibile cu piesele de sprijin sunt 530 x 350 mm (tipul C250) și 590 x 530 mm (tipul D400).

Atenție!

Conectarea la rețeaua de canalizare se face cu tub tip PP/PVC sau tub gofrat prin intermediul mufelor de trecere lis - gofrat.

Application:

Gathering rainwater from the street and directing it to the sewer system. This gully street is equipped with storage for collecting sediment and trap to prevent the spread of odors from the sewer system.

The gully street may be fitted in the top of the support piece for cast iron grate and grate for class C250 (code 47842379250) or D400 (code 47842445400), according to requirements. Parts support allows adjustment of about 5 cm.

Dimensions compatible with parts support grates are 530 x 350 mm (type C250) and 590 x 530 mm (type D400).

Attention!

Connection to the sewer network is made with PP/PVC or corrugated pipes through connector.

Использование:

Сбор сточных вод из уличной системы и их направление в канализационную систему. Колодец оснащен местом для хранения собранных отложений и сифоном для предотвращения распространения неприятного запаха из канализационной системы.

Колодец может быть оснащен в верхней части элементом поддержки для решетки и чугунной решетки класса C250 (код 47842379250) или D400 (код 47842445400), в зависимости от требований зоны. Элементы поддержки позволяют тонкую регулировку в приблизительно 5 см.

Размеры совместим тавляют 530 x 350 мм (тип C250) и 590 x 530 мм (тип D400).

Внимание!

Подключение к канализационной системе осуществляется при помощи трубы типа ПП/ПВХ или гофрированной трубы посредством переходных муфт - прямая - гофрированная.

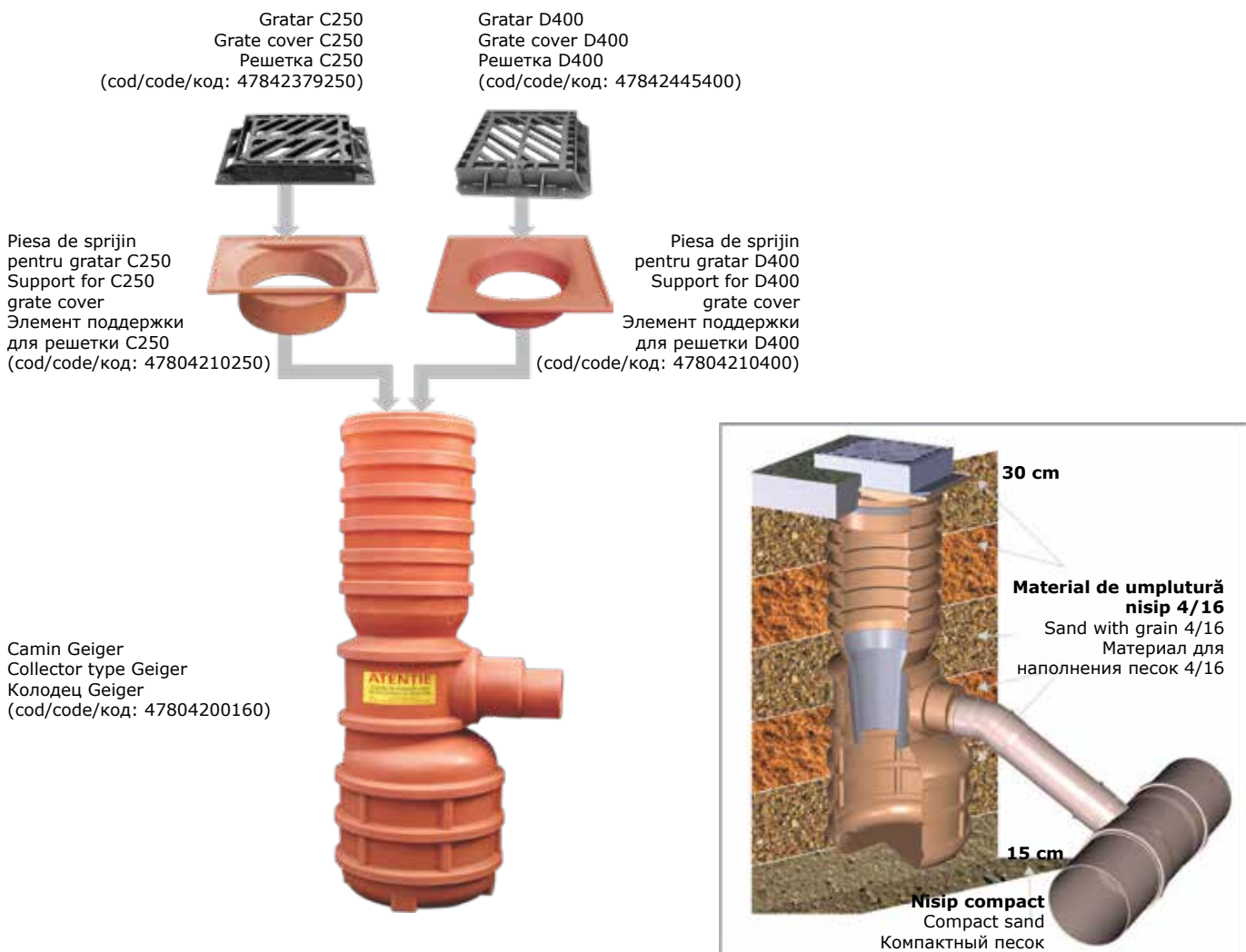

Bază gură de scurgere PVC cu depozit și racord la 45°

PVC base for street gully with connection at 45°

Сточное отверстие с накопительным резервуаром и соединением под углом в 45° градусов

DN400

D1 [mm]	Cod code/код		
	H = 1 m	H = 1,5 m	H = 2 m
160	47884541610*	47884541615	47884541620*
200	47884542010*	47884542015*	47884542020*

DN500

D1 [mm]	Cod code/код		
	H = 1 m	H = 1,5 m	H = 2 m
160	47884551615*	47884551615*	47884551620*
200	47884552010*	47884552015*	47884552020*



Bază gură de scurgere PVC cu depozit și racord la 90°

PVC base for street gully with connection at 90°

Сточное отверстие с накопительным резервуаром и соединением под углом в 90° градусов

DN400

D1 [mm]	Cod code/код		
	H = 1 m	H = 1,5 m	H = 2 m
160	47889041610*	47889041615*	47889041620*
200	47889042010*	47889042015*	47889042020*

DN500

D1 [mm]	Cod code/код		
	H = 1 m	H = 1,5 m	H = 2 m
160	47889051610*	47889051615*	47889051620*
200	47889052010*	47889052015*	47889052020*

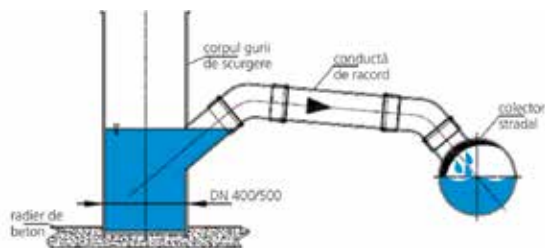
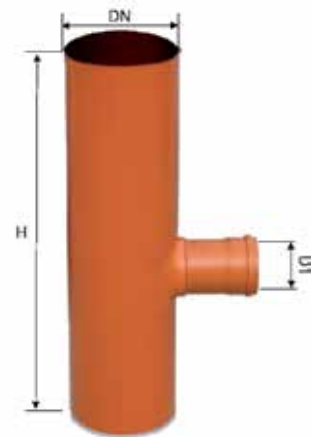

Cămine pentru levigat

Manhole for leachate

Колодец для свалочного фильтрата

Cămin pentru levigat

Manhole for leachate

Колодец для свалочного фильтрата



Denumire produs product name / название продукта	D ext. [m]	H [m]	Cod code/код
Cămin levigat Dint=2m SN4 manhole for leachate Dint.2m SN4 колодец для свалочного фильтрата, внутренний диаметр 2 м, SN4	2,214	H min.= 2,5 H max.= 5	
Cămin levigat Dint=2m SN8 manhole for leachate Dint.2m SN8 колодец для свалочного фильтрата, внутренний диаметр 2 м, SN8	2,214	H min. = 5 H max.= 12	47968220600*

Căminul de levigat este din polietilenă, are peretele multicelular cu clasa de rigiditate SN4 sau SN8, se fabrică cu înălțimea de max.6 m pentru SN4, respectiv 12 m pentru SN8. Se utilizează în rețeaua de levigat din gropile de gunoi.

Manhole for leachate is made of polyethylene as a structured wall with stiffness class SN 4 or SN8 and it can be maximum 6 m height for SN4 and 12 m for SN8. Its main application is for leachate network in landfill.

Колодец для свалочного фильтрата из полиэтилена с ячеистой сотовой структурой стенок, класс жесткости SN4 или SN8, максимальная высота 6 м. для SN4, соответственно 12 м. для SN8. Используется для сбора и отвода свалочного фильтрата в дренажных системах на территории свалок

Capace și grătare din fontă

Cast iron manhole cover and grates

Крышка и решетки чугунные

Dr - dimensiune ramă

H - înălțime

ØC - dimensiune capac

ØP - pas liber

Notă: nu toate capacele se potrivesc
 căminelor Kompact

Dr - frame dimension

H - height

ØC - cover dimension

ØP - clear opening

Warning: not all the covers are fitted for
 the Kompact chambers

Dr - размер рамы

H - высота

ØC - размер крышки

ØP - диаметр отверстия

Внимание: не все крышки подходят
 для колодцев Kompact

Capac cu ramă fontă D400 cu pas liber Ø810 și închizător

Manhole cover and frame D400 with clear opening Ø810 and lock

Крышка с рамкой чугунной D400 со свободным ходом Ø810 и закрывателем

Caracteristici characteristics/характеристики		Cod code/код
Clasa/class/класс	D400	47840810400
Dr [mm]	1000x1000	
H [mm]	100	
ØC [mm]	850	
ØP [mm]	810	



Cu balama și garnitură antizgomot

With hinge and gasket

С шарниром и уплотнением

Capac cu ramă fontă D400 cu pas liber Ø600 și închizător

Manhole cover and frame D400 with clear opening Ø600 and lock

Крышка с рамкой чугунной D400 со свободным ходом Ø600 и закрывателем

Caracteristici characteristics/характеристики		Cod code/код
Clasa/class/класс	D400	47840600401
Dr [mm]	811	
H [mm]	100	
ØC [mm]	620	
ØP [mm]	600#	



Cu balama și garnitură antizgomot.

 # Compatibil dimensional cu căminele Kom-
 pact Ø1100

With hinge and gasket.

 # Size-compatible with the Kompact man-
 holes Ø1100

С шарниром и уплотнением.

 # Совместим с точки зрения размеров с
 колодцами Kompact Ø1100.

Capac cu ramă fontă D400 cu pas liber Ø600 și închizător

Manhole cover and frame D400 with clear opening Ø600 and lock

Крышка с рамкой чугунной D400 со свободным ходом Ø600 и закрывателем

Caracteristici characteristics/характеристики		Cod code/код
Clasa/class/класс	D400	47840600402
Dr [mm]	790	
H [mm]	100	
ØC [mm]	625	
ØP [mm]	602	



Cu balama și garnitură antizgomot

With hinge and gasket

С шарниром и уплотнением

Capac cu ramă fontă D400 cu pas liber Ø550 cu închizător

Manhole cover and frame D400 with clear opening Ø550 and lock

Крышка с рамкой чугунной Д400 со свободным ходом Ø550 и закрывателем

Caracteristici characteristics/характеристики		Cod code/код
Clasa/class/класс	D400	47840550400
Dr [mm]	710	
H [mm]	70	
ØC [mm]	575	
ØP [mm]	550	



Cu balama și garnitură antizgomot.

With hinge and gasket.

С шарниром и уплотнением.

Capac cu ramă fontă C250 cu pas liber Ø600 cu închizător

Manhole cover and frame C250 with clear opening Ø600 and lock

Крышка с рамкой чугунной Д250 со свободным ходом Ø600 и закрывателем

Caracteristici characteristics/характеристики		Cod code/код
Clasa/class/класс	C250	47840600251
Dr [mm]	805	
H [mm]	100	
ØC [mm]	625	
ØP [mm]	600#	



Cu balama și garnitură antizgomot.

With hinge and gasket.

С шарниром и уплотнением.

Compatibil dimensional cu căminele Kompact Ø1100

Size-compatible with the Kompact manholes Ø1100

Совместим с точки зрения размеров с колодцами Kompact Ø1100.

Capac cu ramă fontă C250 cu pas liber Ø550 cu închizător

Manhole cover and frame C250 with clear opening Ø550 and lock

Крышка с рамкой чугунной Д250 со свободным ходом Ø550 и закрывателем

Caracteristici characteristics/характеристики		Cod code/код
Clasa/class/класс	C250	47840600250
Dr [mm]	745	
H [mm]	60	
ØC [mm]	570	
ØP [mm]	550	



Cu balama și garnitură antizgomot.

With hinge and gasket.

С шарниром и уплотнением.

Capac cu ramă fontă B125 cu pas liber Ø600 și închizător

Manhole cover and frame B125 with clear opening Ø600 and lock

Крышка с рамкой чугуной B125 со свободным ходом Ø600 и закрывателем

Caracteristici characteristics/характеристики		Cod code/код
Clasa/class/класс	B125	47840600125
Dr [mm]	795	
H [mm]	35	
ØC [mm]	630	
ØP [mm]	600	



Cu balama.

With hinge.

С шарниром.

Capac cu ramă fontă B125 cu pas liber Ø550 și închizător

Manhole cover and frame B125 with clear opening Ø550

Крышка + рама чугуные B125, Ø550

Caracteristici characteristics/характеристики		Cod code/код
Clasa/class/класс	B125	47840550250
Dr [mm]	700	
H [mm]	45	
ØC [mm]	580	
ØP [mm]	550	



Cu balama.

With hinge.

С шарниром.

Capac cu ramă fontă B125

Manhole cover and frame B125

Крышка + рама чугуные B125

Clasa class/класс	Caracteristici characteristics/характеристики				Cod code/код
	Dr [mm]	H [mm]	ØC [mm]	ØP [mm]	
B125	300 x 300	22	240 x 240	220 x 220	47841200125
	400 x 400	27	350 x 350	310 x 310	47841300125
	500 x 500	30	450 x 450	400 x 400	47841400125
	600 x 600	30	550 x 550	500 x 500	47841535125
	700 x 700	40	642 x 642	600 x 600	47841635125
	800 x 800	40	730 x 730	700 x 700	47841715125
	900 x 900	40	845 x 845	800 x 800	47841815125*

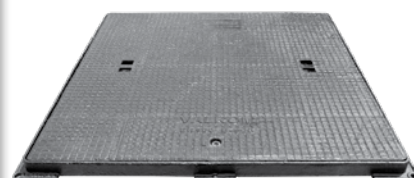

Grătar/geiger cu ramă fontă D400 pas liber Ø600

Cast iron grate D400 with clear opening Ø600

Решетка с чугунной рамой D400, со свободным ходом Ø600

Caracteristici characteristics/характеристики		Cod code/код
Clasa/class/класс	D400	47842600400
Dr [mm]	850	
H [mm]	100	
ØP [mm]	600	
ØC [mm]	650	



Cu balama.

With hinge.

С шарниром.

Grătar/geiger cu ramă fontă D400 cu închizător

Cast iron grate D400 and lock

Решетка/geiger с чугунной рамкой D400 с закрывателем

Caracteristici characteristics/характеристики		Cod code/код
Clasa/class/класс	D400	47842445400
Dr [mm]	585 x 522	
H [mm]	75	
ØP [mm]	445 x 445	

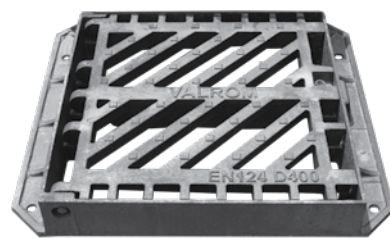

Cu balama.

With hinge.

С шарниром.

Grătar/geiger cu ramă fontă C250 cu închizător

Cast iron grate C250 and lock

Решетка/geiger с чугунной рамкой C250 с закрывателем

Caracteristici characteristics/характеристики		Cod code/код
Clasa/class/класс	C250	47842379250
Dr [mm]	530 x 355	
H [mm]	100	
ØP [mm]	379 x 310	

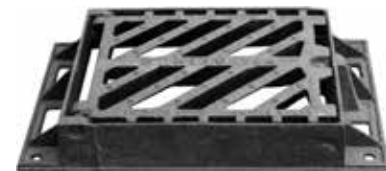

Cu balama.

With hinge.

С шарниром.



Garnitură antizgomot EPDM pentru capac fontă

EPDM soundproof gasket for cast iron cover

Уплотнение звуковое EPDM для чугунной крышки

h [mm]	l [mm]		Cod code/код
17,6	24,6	Colac 50 m coil 50 m/моток 50 м	47901851050

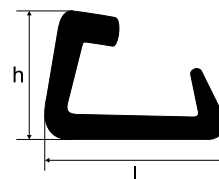
Cheie pentru capac fontă

Key for cast iron cover

Ключ для чугунной крышки

h [mm]	l [mm]	a [mm]	Cod code/код
40	100	10	47901000000

Capace din PP

PP cover / Крышки из ПП

Capac PP cu ramă, verde, cu închizător

Green PP cover with frame and lock

ПП крышка с рамкой зеленой

Caracteristici characteristics/характеристики		Cod code/код
Clasa/class/класс	A15	47861860115*
Dr [mm]	800	
ØP [mm]	600#	



Compatibil dimensional cu căminele Kompact Ø1100

Size-compatible with the Kompact man-holes Ø1100

Совместим с точки зрения размеров с колодцами Kompact Ø1100.

Capac din PP cu rama și închizător

PP cover with frame and lock

ПП крышка с рамкой зеленой

Caracteristici characteristics/характеристики		Cod code/код
Clasa/class/класс	A15	47861860015*
Dr [mm]	800	
H [mm]	100	
ØP [mm]	600#	



Compatibil dimensional cu căminele Kompact Ø1100

Size-compatible with the Kompact man-holes Ø1100

Совместим с точки зрения размеров с колодцами Kompact Ø1100.



Capace din material compozit KIO

KIO composite cover / Крышки из композитного материала KIO

Dr - dimensiune ramă
H - înălțime ramă
ØC - dimensiune capac
ØP - pas liber
ØH - Diametru interior prelungire
HP - Înălțime prelungire

Dr - frame dimension
H - frame height
ØC - cover dimension
ØP - clear opening
ØH - Diameter extension
HP - Height extension

Dr - размер рамы
H - высота рамы
ØC - размер крышки
ØP - диаметр отверстия
ØH - Расширение диаметр
HP - Расширение высота

Capace cu ramă, rotunde, din material compozit KIO

KIO composite round cover
Крышки с рамой, круглые, из композитного материала KIO

Caracteristici characteristics/характеристики		
Clasa/class/класс	B125	C250
Dr [mm]	800	800
H [mm]	100	107
ØC [mm]	665	665
ØP [mm]	600#	600#
Masa/weight/масса [kg]	17,5	21,5
Închizător/lock/затвором	NU	DA
Cod/code/код	47860600125	47860600250*



Compatibil dimensional cu căminele Kompact Ø1100

Size-compatible with the Kompact manholes Ø1100

Совместим с точки зрения размеров с колодцами Kompact Ø1100.

Capace cu ramă, pătrate, tub telescopic, din material compozit KIO

KIO composite square cover with extension for connection to manhole
Крышки с рамой, квадратные, телескопическая труба, из композитного материала KIO

Caracteristici characteristics/характеристики			
Clasa/class/класс	B125	B125	B125
Dr [mm]	400 x 400	500 x 500	700 x 700
H [mm]	36	42	46
ØC [mm]	335 x 335	443 x 443	643 x 643
ØP [mm]	305 x 305	402 x 402	602 x 602
D. interior prelungire Extension inner d. Расширение внутреннего д. [mm]	315	400	630
Înălțime prelungire Extension height Расширение высота [mm]	135	160	225
Masa/weight/масса [kg]	4,3	7,77	15,5
Închizător/lock/затвором	NU	NU	NU
Cod/code/код	47851305125	47851402125*	47851602125*



Capace cu ramă, pătrate, din material compozit KIO

KIO composite square cover

Крышки с рамой, квадратные, из композитного материала KIO

Caracteristici characteristics/характеристики		
Clasa/class/класс	B125	B125
Dr [mm]	400 x 400	700 x 700
H [mm]	35	46
ØC [mm]	335 x 335	643 x 643
ØP [mm]	305 x 305	602 x 602
Masa/weight/масса [kg]	3,5	15,5
Închizător/lock/затвором	NU	NU
Cod/code/код	47861305125	47861602125



Caracteristici characteristics/характеристики				
Clasa/class/класс	C250	C250	C250	C250
Dr [mm]	400x400	500x500	600x600	700x700
H [mm]	41	50	56	55
ØC [mm]	335x335	443x443	543x543	643x643
ØP [mm]	305x305	402x402	502 x 502	602x602
Masa/weight/масса [kg]	5,5	10,5	16,5	25
Închizător/lock/затвором	DA	DA	DA	DA
Cod/code/код	47861305250*	47861402250	47861502250	47861602250*



Capace și grătare din material compozit

Composite covers and grates

Композитные крышки и решетки

Dr - dimensiune ramă
H - înălțime ramă
ØC - dimensiune capac
ØP - pas liber

Dr - frame dimension
H - frame height
ØC - cover dimension
ØP - clear opening

Dr - размер рамы
H - высота рамы
ØC - размер крышки
ØP - диаметр отверстия

Capac cu ramă, rotundă, din material compozit

Cover with composite frame

Крышка с рамой из композитного материала

Caracteristici characteristics/ характеристики		
Clasa/class/класс	D400	D400
Dr [mm]	759	759
H [mm]	100	100
ØC [mm]	653	653
ØP [mm]	602#	602#
Nr. șuruburi prindere	2	3
Cod/code/код	47860600400	47860600403*



Caracteristici characteristics/ характеристики		
Clasa/class/класс	D400	B125
Dr [mm]	705	590
H [mm]	100	50
ØC [mm]	600	500
ØP [mm]	550	450
Cod/code/код	47860550400*	47860450125*



Caracteristici characteristics/ характеристики	
Clasa/class/класс	A15
Dr [mm]	663
H [mm]	60
ØC [mm]	595
ØP [mm]	545
Nr. șuruburi prindere	1
Cod/code/код	47861545015



Compatibil dimensional cu căminele Kompact Ø1100

Size-compatible with the Kompact manholes Ø1100

Совместим с точки зрения размеров с колодцами Kompact Ø1100.



Capac ventilat cu ramă, rotundă, din material compozit

Cover with composite frame

Крышка с рамой из композитного материала

Caracteristici

characteristics/ характеристики

Clasa/class/класс	D400	D400
Dr [mm]	759	759
H [mm]	100	100
ØC [mm]	653	653
ØP [mm]	602#	602#
Nr. șuruburi prindere	2	3
Cod/code/код	47860602402*	47860602403*



Compatibil dimensional cu căminele Kompact Ø1100

Size-compatible with the Kompact manholes Ø1100

Совместим с точки зрения размеров с колодцами Kompact Ø1100.

Capac cu ramă, rotundă, din material compozit albastru

Cover with round frame in composite blue material

Крышка с круглой рамкой из синего композитного материала

Caracteristici

characteristics/ характеристики

Clasa/class/класс	D400
Dr [mm]	720
H [mm]	75
ØC [mm]	597
ØP [mm]	550
Cod/code/код	47860550401*

Caracteristici

characteristics/ характеристики

Clasa/class/класс	B125 ventilat
Dr [mm]	780
H [mm]	35
ØC [mm]	650
ØP [mm]	600#
Cod/code/код	47860550127*



Compatibil dimensional cu căminele Kompact Ø1100

Size-compatible with the Kompact manholes Ø1100

Совместим с точки зрения размеров с колодцами Kompact Ø1100.



Capac cu ramă, pătrate, din material compozit

Square cover with composite frame

Квадратная крышка с рамой из композитного материала



Caracteristici characteristics/характеристики			
Clasa/class/класс	B125	B125	B125
Dr [mm]	520 x 520	590 x 590	673 x 673
H [mm]	70	35	35
ØC [mm]	400 x 400	500 x 500	600 x 600
ØP [mm]	356 x 356	450 x 450	550 x 550
Cod/code/код	47861356125*	47861450125*	47861550125*

Caracteristici characteristics/характеристики			
Clasa/class/класс	A15	A15	A15
Dr [mm]	500 x 500	590 x 590	673 x 673
H [mm]	48	35	35
ØC [mm]	400 x 400	500 x 500	600 x 600
ØP [mm]	356 x 356	450 x 450	550 x 550
Cod/code/код	47861350015*	47861450015*	47861550015*

Caracteristici characteristics/ характеристики			
Clasa/class/класс	B125	B125	
Dr [mm]	483x483	617x617	
H [mm]	55	60	
ØC [mm]	434x434	570x570	
ØP [mm]	402x402	500x500	
Cod/code/код	47861402125	47861502125	



Grătar cu ramă, pătrate, din material compozit

Square grill with composite frame

Квадратная решетка с рамой из композитного материала

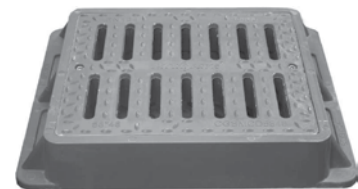

Caracteristici characteristics/характеристики			
Clasa/class/класс	A15	B125	D400
Dr [mm]	380 x 530	590 x 590	580 x 480
H [mm]	50	65	100
ØC [mm]	300 x 450	500 x 500	430 x 370
ØP [mm]	260 x 410	455 x 455	300 x 360
Cod/code/код	47862260015*	47862455125*	47862300400*

pumpLINE® MINI

pumpLINE® MINI / pumpLINE® MINI

Elemente componente:

Bazin de recepție

- construcție monobloc din polietilenă;
- volumul util: 75 litri;
- admisie prin grătarul superior sau lateral;
- conectare: pe 3 direcții diferite la 90°;
- conectare: Ø40 ÷ Ø110mm;
- montare subterană (îngropat);

Piesă de prelungire

- pentru ajustare la nivelul solului, cu garnitură de etanșare ;
- H reglare stație = 740 ÷ 850 mm;

Grilă

- pentru colectarea apelor de la suprafața pardoselii;
- clasa A15 ;

Furtun refluxare:

Ø int/ext = 32/40 [mm] ; L = 5 m;

Electropompă submersibilă

TWINGO 300

- Qmax = 150 l/min;
- Hmax = 5,8 m;
- P = 330 W;
- 220 – 240 V/50 Hz;
- grad de protecție motor IPx8 clasa de protecție B;
- temperatura maximă a lichidului pompat: +35 °C ;
- dimensiunea maximă a particulelor solide: Ø 30 mm;
- materiale: corp pompă din polimer armat cu fibră de sticlă, rezistent la coroziune ; turbină și grătar de admisie din polimer; motor submersibil asincron monofazat cu serviciu continuu; cablu cu secțiunea 0,75 mm² și lungime de 10 m;
- dotată cu senzor de nivel cu serviciul de pornit/oprit automat ;

Elemente de siguranță:

clapetă de sens Ø1 1/4";

Dimensiuni de gabarit:

- Hmin= 740 ±5 mm;
- D = 550 ±5 mm;
- greutate = 18 Kg.

Componenți:

Tank:

- polyethylene tank;
- volume: 75 litres;
- inlet through the top or side;
- connectivity: the three different directions at 90°;
- connectivity: Ø40 ÷ Ø110mm;
- underground installation;

Extension upper part

- for adjust to the level ground with sealing gasket ;
- H = 740 ÷ 850 mm;

Grid

- to collect water from the surface of the floor;
- class A15;

Discharge hose:

Øint/ ext = 32/40 [mm], L = 5 m;

Submersible pump TWINGO 300

- Qmax = 150 l/min;
- Hmax = 5,8 m;
- P = 330 W;
- 220 – 240 V/50 Hz;
- motor protection: Ipx8, insulation class B;
- maximum temperature liquid: +35 °C ;
- free passage of solids: Ø 30 mm
- materials: water-resistant technopolymer pump body, impeller, top body and suction grid; continuous duty submersible induction motor; section of cable 0,75 mm², length 10 m;
- equipped with float;

Safety equipment:

non return valve Ø1 1/4";

Dimensions:

- Hmin= 740 ±5 mm;
- D = 550 ±5 mm;
- weight = 18 Kg

Составные части

Приемный резервуар:

- моноблочная конструкция из полиэтилена;
- объем: 75 литров;
- свободный выпуск через верхнюю или через боковую часть;
- соединение: по трем разным направлениям при 90°;
- соединение Ø40÷Ø110 мм;
- подземная установка;

Сгон

- для срезки по уровню грунта, с уплотнительной прокладкой;
- Высота=740÷850 мм;

Решетка

- для сбора вод с поверхности пола;
- класс A15;

Нагнетательный шланг:

Øint/ext = 32/40 [мм]; длина = 5 м;

Погружной электрический насос

TWINGO 300

- Qmax = 150 л/мин;
- Hmax = 5,8 м;
- P = 330 Вт;
- 220 – 240 В/50 Гц;
- Степень защиты двигателя IP x8 класс защиты B;
- максимальная температура жидкости: +35 °C;

- максимальный размер твердых частиц: о 30 мм;

- материалы: корпус насоса из полимера, армированного стекловолокном, устойчивый к коррозии; всасывающая турбина и всасывающая решетка, погружной асинхронный монофазный двигатель для непрерывного функционирования; кабель с сечением 0,75 мм² и длиной 10 м;

- оснащен датчиком уровня для автоматического запуска / остановки;

Предохранители:

обратный клапан Ø1 1/4";

Параметры:

- Hmin=740±5 мм ;
- D=550±5 мм;
- вес=18 кг.

pumpLINE®MINI echipată cu pumpLINE®MINI equipped with станция pump LINE® MINI, оборудованная насосом:	debit[m ³]/înălțime pompare[m] flow/delivery lift расход/высота накачивания		Cod code/код
	de la/from/от	la/up to/до	
Pompa TWINGO 300	1,2m ³ /h H=5,5m	6m ³ /h H=1m	4796000000

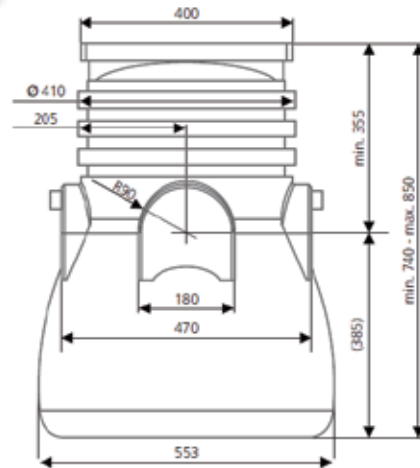

pumpLINE®MIDI
pumpLINE® MIDI / pumpLINE® MIDI

Elemente componente

Bazin de recepție:

- produs etanș realizat din polietilenă;
- geometrie adecvată pentru acumularea și evacuarea apei, prevenind depunerile solide;
- dimensiuni de gabarit:
LxIx h = 1300x700x770 [mm];
- volum total/volum util: 400/375 [l];
- montare supraterană.

Electropompă

Model Feka 1400 M care permite vehicularea apelor uzate menajere cu particule solide în suspensie cu dimensiuni maxime de 38mm.

Caracteristi pompă:

- corp pompă fontă, carcasă motor, capac aspirant și rotor retras de tip vortex din fontă;
- ax motor, mâner și șuruburi din oțel inoxidabil;
- etanșare mecanică din carbon/ceramică;
- cameră de răcire cu ulei cu posibilitate de inspecție;
- grad de protecție: IP 68;
- clasă de izolație: F.

Tensiune de alimentare

- Tensiune de alimentare: 1x220V, 50 Hz;
- Putere nominală 1,1 kW.

Elemente de comandă și control:

- panou electric de comandă și protecție a pompei, clasa IP 55;
 - un senzor de nivel pentru pornire/ oprire automată;
 - un senzor de nivel de avarie;
- Sistem antirefulare prevăzut cu robinet de reținere.

Components

Tank:

- made of polyethylene;
- geometry suitable for the accumulation and drainage, preventing the deposition of solid;
- dimensions: LxIxh=1300x700x770 [mm]
- total volume / volume useful: 400/375 [l];
- ground installation.

Pump:

Model Feka 1400 M, suitable for lifting waste water containing solids up to maximum 38 mm.

Features of the pump

- cast iron pump body, motor casing, suction cover and impeller;
- stainless steel rotor, handle and screws;
- carbon/ceramic mechanical seal;
- inspectable oil seal chamber;
- motor protection: IP 68;
- insulation class: F.

Power supply: 1, 1 kW ; 1x220V, 50 Hz.

Control system:

- electric panel for the protection and automatic operation, class IP 55;
 - level sensor on / off automatically;
 - level sensor fault;
- Equipped with non - return valve.

Составные части

Приемный резервуар:

- герметический резервуар, изготовленный из полиэтилена;
- адекватная геометрическая форма для сбора и отвода воды, не допускающая отложения твердых взвесей на стенках бассейна;
- параметры: длина x ширина x высота 1300 x 700 x 770 [мм];
- всего объем / рабочий объем: 400/375 [л]
- наземная установка.

Электрический насос:

- модель Feka 1400 M, позволяющая подавать сточные бытовые воды с твердыми взвешями, с максимальным размером твердых частиц - 38 мм;

Характеристики насоса:

- чугунный корпус насоса, каркас двигателя, крышка вытяжки и одиночный ротор тип vortex, изготовленные из чугуна;
- ось двигателя, ручка и болты из нержавеющей стали;
- механическое уплотнение из углерода / керамики;
- охлаждающая камера с маслом с возможностью проведение осмотра;
- степень защиты IP 68;
- класс изоляции: F.

напряжение питания: 1x 220 В, 50 Гц;

номинальная мощность 1,1 кВт.

Элементы управления и контроля:

- электрическая панель для элементов управления и предохранительных элементов насоса, класс IP 55;
 - 1 датчик уровня для автоматического запуска / остановки;
 - датчик аварийного уровня;
- Противонагнетательная система, оборудованная обратным клапаном.

pumpLINE®MIDI echipată cu pumpLINE®MIDI equipped with станция pump LINE® MIDI, оборудованная насосом:	debit[m³]/înălțime pompare[m] flow / delivery lift расход/высота накачивания		Cod code/код
	de la/from/от	la/up to/до	
1 x pompă FEKA 1400 M	6 m³/h H=12 m	30 m³/h H=3,4 m	4796110000*
2 x pompă FEKA 1400 M	12 m³/h H=12 m	60 m³/h H=3,4m	4796120000*

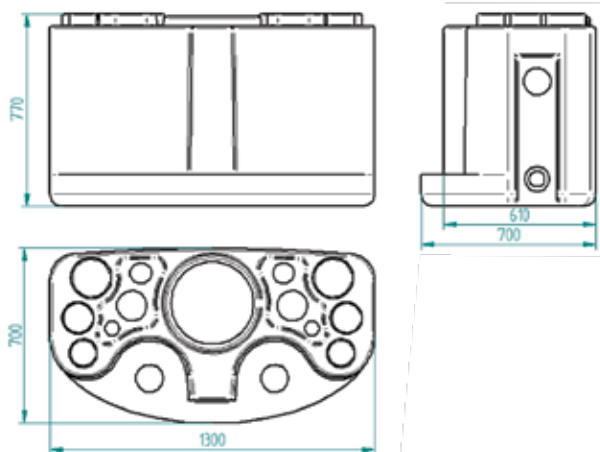

pumpLINE® MAXI

pumpLINE® MAXI / pumpLINE® MAXI

Elemente componente

Bazin de recepție

- bazin cilindric cu diametrul Ø1100 mm, realizat din polietilenă de înaltă densitate
 - geometrie adecvată pentru acumularea și evacuarea apei, prevenind depunerile de solide
 - piesă de prelungire pentru ajustare la nivelul solului, cu garnitură de etanșare
 - capac din polietilenă pentru zone pietonale
- #### Electropompă DRENAG
- corp, carcasă motor, rotor și discuri intermediare din fontă
 - rotor, filtru, elemente de manipulare și prindere din oțel inoxidabil
 - etanșare mecanică din carbură de siliciu
 - lichide vehiculate: apă cu suspensii solide (noroi, nisip, pământ etc), pluvială, freatică sau din surse naturale (izvor de adâncime, ape de suprafață etc)
 - dimensiuni maxime particule solide: 12 mm

FEKA

- corp, carcasă motor, capac aspirație și rotor retras tip vortex din fontă
- ax motor, elemente de manipulare și prindere din oțel inoxidabil
- etanșare mecanică din carbură de siliciu armată cu fibră carbon
- lichide vehiculate: ape uzate menajere conținând particule solide în suspensie
- dimensiuni maxime particule solide: 38 mm

FEKA VS

- corp, carcasă motor, capac aspirație și rotor retras tip vortex din oțel inoxidabil
- ax motor, elemente de manipulare și prindere din oțel inoxidabil
- etanșare mecanică din carbură de siliciu armată cu fibră carbon
- lichide vehiculate: ape uzate menajere conținând particule solide în suspensie
- dimensiuni maxime particule solide: 50 mm

GRINDER

- corp pompă, carcasă motor, capac de aspirație și inel ajustare din fontă
- dispozitiv de tăiere din oțel turnat
- ax motor, elemente de manipulare și prindere din oțel inoxidabil
- etanșare mecanică din carbură de siliciu
- rotor montat cu rulmenți lubrifiați permanent
- lichide vehiculate ape uzate conținând particule solide în suspensie, inclusiv fibre

Toate unitățile de pompare dispun de:

- motor submersibil asincron, cu funcționare continuă, sigilat în baie de răcire
- rotor montat pe rulment cu bile capsulat, dimensionat pentru rezistență la suprasarcină
- protecție termică încorporată
- nivel de protecție: IP 68
- clasa de izolare: F

Limite de funcționare

- temperatura lichidului: 0 ÷ 50 °C
- temperatura exterioară maximă: 40 °C

Components

Tank

- Ø1100 mm diameter cylindrical tank made of high density polyethylene
 - geometry suitable for the accumulation and disposal of water, preventing the deposition of solid
 - adjustment piece extending from ground level, with seal
 - polyethylene cap for pedestrian areas
- #### Submersible pump DRENAG
- cast iron pump body and motor casing, high-resistance cast iron thrust ring pipe impeller.
 - stainless steel rotor shaft, handle, filter, filter cover and screws.
 - silicon carbide mechanical seal.
 - liquids transferred: water with suspended solids (sand, etc.), rainwater, groundwater, or from fountain waterriver or lake water - maximum size of solids: 12 mm

FEKA

- cast iron pump body, motor casing, suction cover and impeller
- stainless steel rotor, handle and screws
- carbon/ceramic mechanical seal
- liquids transferred: domestic wastewater containing suspended solids
- maximum size of solids: 38 mm

FEKA VS

- pump body, seal housing cover, motor casing, cap with handle made of stainless steel
- stainless steel rotor, handle and screws
- carbon/ceramic mechanical seal
- liquids transferred: domestic wastewater containing suspended solids
- maximum size of solids: 50 mm

GRINDER

- cast iron pump body, motor casing and suction cover and high-resistance cast iron thrust ring pipe impeller.
- cast steel cutter
- stainless steel rotor shaft, handle and screws.
- carbon/ceramic mechanical seal
- rotor mounted on oversized greased sealed-for-life ball bearings
- liquids transferred: domestic wastewater containing suspended solids, including fiber

All pumping units have:

- submersible asynchronous for continuous operation, the sealed cooling bath
- rotor mounted on oversized greased sealed-for-life ball bearings designed for resistance to overload
- thermal protection in the windings
- motor protection: IP 68
- insulation class F

Operating limits

- liquid temperature: 0 ÷ 50 °C
- maximum ambient temperature for pump: 40 °C

Составные части

Приемный бассейн

- цилиндрический бассейн диаметром Ø1100 мм, изготовленный из полиэтилена высокой плотности;
- адекватная геометрическая форма для сбора и отвода воды, не допускающая отложения твердых взвесей на стенках бассейна;
- сгон для выверки на уровне грунта, с уплотнительной прокладкой;
- полиэтиленовая крышка для пешеходных зон

Электронасос HACOC DRENAG

- корпус насоса, каркас двигателя, ротор и промежуточные диски, изготовленные из чугуна;
- ротор, фильтр, обслуживающие элементы и зажимы, изготовленные из чугуна;
- механическое уплотнение из карбида кремния;
- подаваемые жидкости: вода с твердыми взвесями (шлам, песок, земля и т.д.), дождевая вода, грунтовая вода или вода из природных источников (глубокий родник, поверхностные воды и т.д.);
- максимальные размеры твердых частиц: 12 мм.

HACOC FEKA

- корпус насоса, каркас двигателя, крышка вытяжки и одиночный ротор тип vortex, изготовленные из чугуна;
- ось двигателя, обслуживающие элементы и зажимы, изготовленные из чугуна;
- механическое уплотнение из карбида кремния, армированное углеродным волокном;
- подаваемые жидкости: сточные бытовые воды, содержащие твердые взвеси;
- максимальные размеры твердых частиц: 38 мм.

HACOC FEKA VS

- корпус насоса, каркас двигателя, крышка вытяжки и одиночный ротор тип vortex, изготовленные из чугуна;
- ось двигателя, обслуживающие элементы и зажимы, изготовленные из чугуна;
- механическое уплотнение из карбида кремния, армированное углеродным волокном;
- подаваемые жидкости: сточные бытовые воды, содержащие твердые взвеси, включая волокно;
- максимальные размеры твердых частиц: 50 мм.

HACOC GRINDER

- корпус насоса, каркас двигателя, крышка вытяжки и установочное кольцо, изготовленные из чугуна;
- режущее устройство из литой стали;
- ось двигателя, обслуживающие элементы и зажимы, изготовленные из чугуна;
- механическое уплотнение из карбида кремния;
- ротор с самосмазывающимися подшипниками на весь срок службы;
- подаваемые жидкости: сточные бытовые воды, содержащие твердые взвеси, включая волокно.



Elemente de comandă și control

- panou electric pentru elemente de comandă și protecție a pompei, clasa IP 55
- 1 sau 2 senzori de nivel pentru pornire/oprire automată
- senzor de nivel de avarie
- echipată cu dispozitiv de semnalizare a defectelor pompei și opțional dispozitiv de alarmare (vizuală și/sau auditivă)

Command and control elements

- electric control panel, class IP 55
- 1 or 2 level sensors on / off automatically
- level sensor fault
- equipped with optional pump fault signaling device alarm (visual and / or audible)

Все насосы оборудованы следующими компонентами:

- погружной асинхронный двигатель, предназначенный для непрерывного функционирования, опечатанный в части охлаждающей ванны;
- ротор, установленный на шарикоподшипнике капсульного типа, с размерами, обеспечивающими устойчивость к перегрузке;
- встроенная тепловая защита;
- уровень защиты IP 68;
- класс изоляции F
- Функциональные пределы:
- температура жидкости: 0 ÷ 50 °C
- максимальная наружная температура: 40 °C
- Элементы управления и контроля
- электрическая панель для элементов управления и предохранительных элементов насоса, класс IP 55;
- 1 или 2 датчика уровня для автоматического запуска / остановки;
- датчик аварийного уровня;
- устройство, сигнализирующее о неисправности насоса и, в качестве опциона, сигнализирующее устройство (визуально и/или звуковое).

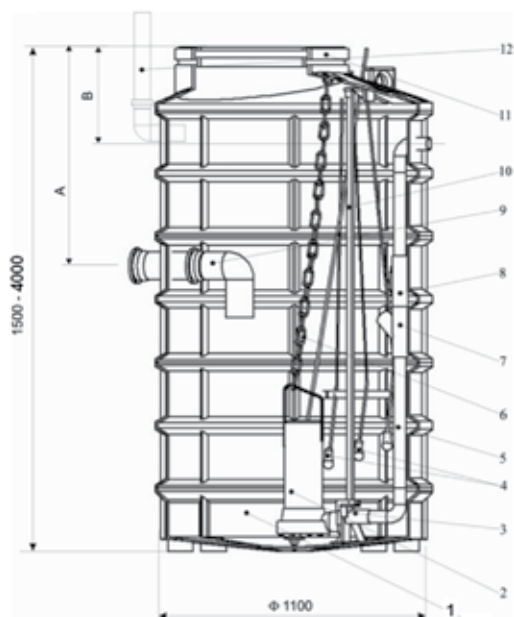

Elemente componente

1. Bazin de recepție ape uzate
2. Electropompă submersibilă
3. Sistem de ridicare electropompă
4. Senzori de nivel (pornire/oprire, alarmă)
5. Conductă de refluxare DN63 (2")
6. Lanț pentru extragere electropompă pentru operații de întreținere
7. Robinet de reținere
8. Robinet de închidere
9. Conductă de alimentare DNmax110
10. Ghidaj vertical
11. Capac stație de pompare
12. Conductă de aerisire

Components

1. Wastewater receiver basin
2. Submersible pump
3. Lifting device for the pump
4. Level sensors (ON/OFF, alarm)
5. Discharge pipe DN63 (2")
6. Chain for extracting the pump in order to maintenance
7. Check valve
8. Isolating valve
9. Inlet pipe max. DN110
10. Vertical guidance
11. Cover for pumping station
12. Ventilation pipe

Компоненты установки

1. Резервуар для сбора сточных вод
2. Погружной электронасос
3. Система подъем электронасоса
4. Датчики уровня жидкости (включ. / выключ, аварийная сигнализация)
5. Напорный трубопровод DN63 (2")
6. Цепь для извлечения электронасоса для обслуживания
7. Обратный клапан
8. Запорный клапан
9. Всасывающий патрубок DN макс. 110
10. Вертикальная направляющая
11. Крышка установки для перекачки сточных вод
12. Вентиляционная труба

Caracteristicile hidraulice:

Hydraulic characteristics:
Гидравлические характеристики:

Model model/ модель	Alimentare Power supply Напряжение [V, 50 Hz]	P.nominal P. Nominal/ Номинальное P [kW]	Debit flow rate/дебит [m³/h]												
			0	2	4	6	8	9	12	18	24	30	36		
DRENAG 1400 M	1×220V	1,1	19,2			17,0				14,6	12,1	9	5,5		
DRENAG 1800 T	3×400V	1,5	21,5			20,0				18,0	15,2	12	8,5	4,5	
FEKA 1400 M	1×220V	1,1	13,9			12,0				9,9	7,8	5,7	3,4		
FEKA 1800 T	3×400V	1,5	15,5			13,7				11,8	9,7	7,3	4,5		
FEKA VS 1000 M	1×220V	1,0	11,8			10,5		9,8	9,0	6,8	4,1				
FEKA VS 1000 T	3×400V	1,0	11,8			10,5		9,8	9,0	6,8	4,1				
GRINDER 1400 M	1×220V	1,1	24,5	22,8	21,0	19,0	16,2	14,1							
GRINDER 1800 T	3×400V	1,5	26,5	25,0	23,5	21,6	18,8	17	16,0						



Nr. pompe și model model/модель	Hbazin=1,5 m tank/бассейна	Hbazin=2 m tank/бассейна	Hbazin=2,5 m tank/бассейна	Hbazin=3 m tank/бассейна	Hbazin=3,5 m tank/бассейна	Hbazin=4 m tank/бассейна
1 Pompă DRENAG 1400M	47962100115*	47962100120*	47962100125*	47962100130*	-	-
2 Pompe DRENAG 1400M	-	47962200120*	47962200125*	47962200130*	-	-
1 Pompă DREANG 1800T	47963110115*	47963110120*	47963110125*	47963110130*	-	-
2 Pompe DRENAG 1800T	-	47962210120*	47962210125*	47962210130*	47962210135*	47962210140*
1 Pompă FEKA VS 1000M	47962101015*	47962101020*	47962101025*	47962101030*	47962101035*	-
2 Pompe FEKA VS 1000M	-	47962201020*	47962201025*	47962201030*	47962201035*	47962201040*
1 Pompă FEKA VS 1000T	47963111015*	47963111020*	47963111025*	47963111030*	-	-
2 Pompe FEKA VS 1000T	-	47962211020*	47962211025*	47962211030*	-	-
1 Pompă FEKA 1400M	47962101115*	47962101120*	47962101125*	47962101130*	-	-
2 Pompe FEKA 1400M	-	47962201120*	47962201125*	47962201130*	47962201135*	47962201140*
1 Pompă FEKA 1800T	47963111115*	47963111120*	47963111125*	47963111130*	47963111135*	-
2 Pompe FEKA 1800T	-	47962211120*	47962211125*	47962211130*	47962211135*	47962211140*
1 Pompă GRINDER 1400M	47962102115*	47962102120*	47962102125*	47962102130*	47962102135*	-
1 Pompă GRINDER 1800T	47963112115	47963112120*	47963112125*	47963112130*	47963112135*	47963112140*
2 Pompe GRINDER 1800T	-	47962311120*	47962311125*	47962311130*	47962311135*	47962311140*

Check-list dimensionare pumpLINE™ MAXI

NOTĂ: Formularul este NUMAI pentru branșări la rețele de canalizare gravitațională. Pentru racordări la rețele de canalizare sub presiune contactați Serviciul Consultanță Tehnică, telefon (021) 317.38.00.

1. Date contact

Solicitant:
Adresa:
Tel:
e-mail:
Persoană contact:

2. Calitatea apei ce trebuie pompată

- Pluvială
 Convențional curată (apă menajeră și/sau apă reziduală)
 Convențional murdară (apă uzată din fosă septică, care conține corpuri solide)
 Freatică
 Apă din râu sau lac
 Apă epurată din stații de epurare, separatoare de grăsimi sau de hidrocarburi
 Apă care conține fibre textile lungi

3. Dimensiunea maxima a corpurilor solide ce pot fi refulate:

- <35 [mm] 35 [mm] 38 [mm] >50mm

4. Montare

Diametru intrare: [mm]
Montarea se face: carosabil necarosabil

5. Grup pompare

Număr pompe: 1 electropompă 2 electropompe
Alimentare pompa: monofazică trifazică
Debit¹: [m³/h]
Volum util²: [m³/h]

6. Distanțe utile:

Cota de la nivelul solului la conducta de alimentare (scurgere cota A):
Cota de la nivelul solului la conducta de refulare (cota B):
Distanța pe orizontală de la stația de pompare la canalizare (cota C):
Înălțimea totală de pompare (cota D):

¹ Dacă debitul este variabil se va considera debitul maxim

² Volum de apă care rămâne stocat în rezervor

După completare, vă rugăm să expediați acest formular către:

VALROM Industrie SRL

fax: 021.317.38.10

e-mail: office@valrom.ro

Pentru informații suplimentare ne puteți contacta la telefon: (021) 317.38.00 sau pe mail la adresa office@valrom.ro.

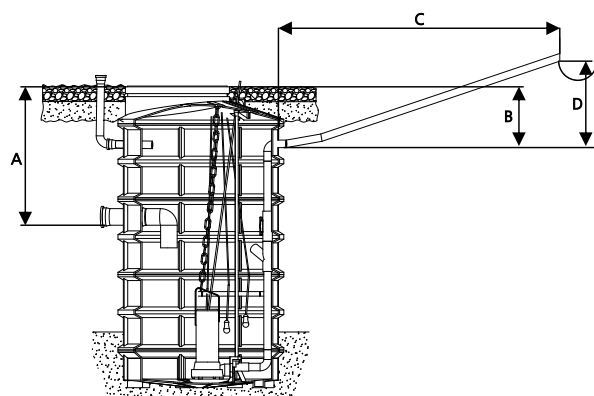

Pompa drenaj "DAB" NOVA 180 fără plutitor

Drainage pump "DAB" NOVA 180 without floater

Дренажный насос "DAB" NOVA 180 без поплавка

Model model/модель	Alimentare power supply/ напряжение 50 Hz		P2 nominal P2 nominal/ номинальное P2		Cod code/код		
			kW	HP			
NOVA 180 M-NA	1x230V		0,2	0,28	87040100105		
Q [m ³ /h]	0	1	2	3	4,5	5	6
Q [l/min]	0	16,6	33,3	50	75	83,3	100
H [m]	4,95	4,45	3,9	3,15	1,7	1,15	-



Domeniu de utilizare: in uz casnic la drenarea apei care inunda subsoluri sau garaje. Datorita mobilitatii sale poate fi folosita la interventii ca golirea piscinei, rezervoarelor, pasajelor subterane, santuri, in gradinarit etc. Lichidul pompat il reprezinta apa tulbure fara fibre.

Dimensiunea de trecere prin sita de aspiratie este de 5mm.

Field of application: in households to drain water flooding basements or garages. Due to its mobility it can be used for interventions such as emptying swimming pools, tanks, underground passages, gardening, etc. The pumped out liquid consists of muddy water without fibres.

The suction sieve pass-through size is 5mm.

Область применения: в домашнем употреблении для дренажа воды, которая наводняет подземные участки или гаражи. Благодаря своей подвижности может быть использована для операций как опорожнение плавательных бассейнов, резервуаров, подземных переходов, канав, в садоводстве итд. Накаченная жидкость представляет собой мутную воду без волокна.

Размеры перехода через всасывающую сити 5мм.

Pompa drenaj "DAB" NOVA 300 & NOVA 600

Drainage pump "DAB" NOVA 300 & NOVA 600

Дренажный насос "DAB" NOVA 300 & NOVA 600

Model model/модель	Alimentare power supply/ напряжение 50 Hz		P2 nominal P2 nominal/ номинальное P2		Cod code/код		
			kW	HP			
NOVA 300 M-A	1 x 220 - 240V		0,22	0,30	87040100103*		
NOVA 600 M-A	1 x 220 - 240V		0,55	0,75	87040100102*		



	Q [m ³ /h]	0	2	3	4,5	5	6	7,5	9	10	12	15
	Q [l/min]	0	33,3	50	75	83,3	100	125	150	166,6	200	250
NOVA 300 M-A	H [m]	7,18	6,23	5,8	5,2	5,0	4,6	4,0	3,42	3,0	2,2	-
NOVA 600 M-A	H [m]	10,2	9,3	8,9	8,3	8,1	7,8	7,2	6,6	6,1	5,0	3,1

Domeniu de utilizare: pentru pompare ape tulburi, fără fibre. Dimensiunea de trecere prin sita de aspiratie: 10 mm

Field of application: pumping fibre-less murky water
Granulometric passage through the suction grid: 10 mm

Сфера использования: для выкачивания грязной воды, без волокон. Размеры перехода через всасывающую сити: 10 мм



Pompa drenaj "SAER" TEX 2M

Drainage pump "SAER" TEX 2M

Дренажный насос "SAER" TEX 2M

Model model/модель	Alimentare power supply/ напряжение 50 Hz			P2 nominal P2 nominal/ номинальное P2		Cod code/код				
				kW	HP					
TEX 2M	1x230V			1,5	2,0	87041020000*				
Q [m ³ /h]	0	5	8	12	15	18	21	24	27	30
Q [l/min]	0	84	134	200	251	301	351	401	451	501
H [m]	11	9,6	9	8,2	7,5	7	6,3	5,6	4,6	3,8



Domeniu de utilizare: evacuarea apelor de canalizare, drenajul canalelor inundate.
 Dimensiunea maximă a corpurilor solide: 20 mm

Field of application: discharge waste water, drainage of overflowed rainwater systems.
 Maximum size of solid bodies: 20 mm

Область применения: сброс сточных вод, осушение переполненных систем дождевой воды.
 Максимальный размер твердых частиц: 20 мм

Pompa drenaj "DAB" FEKA 600 M

Drainage pump "DAB" FEKA 600 M

Дренажный насос "DAB" FEKA 600 M

Model model/модель	Alimentare power supply/ напряжение 50 Hz			P2 nominal P2 nominal/ номинальное P2		Cod code/код					
				kW	HP						
FEKA 600 M-A	1x230V			0,55	0,75	87040100106*					
Q [m ³ /h]	0	2	3	4,5	5	6	7,5	9	10	12	15
Q [l/min]	0	33,3	50	75	83,3	100	125	150	166,6	200	250
H [m]	7,45	6,75	6,45	6,1	5,95	5,7	5,35	4,95	4,7	4,1	2,8



Domeniu de utilizare: pentru pompare ape uzate din fose septice.
 Dimensiunea de trecere prin sita de aspiratie: 25mm

Field of application: pumping sewage water from septic tanks
 Granulometric passage through the suction grid: 25mm

Сфера использования: для выкачивания сточных вод из септических емкостей.
 Размеры перехода через всасывающую ситы: 25мм



pumpLINE®ULTRA

PumpLINE ULTRA sunt stații de colectare și pompare a apelor uzate și/sau pluviale, folosite în cadrul aplicațiilor municipale. Sunt produse în două variante constructive: cu pompe cu funcționare în mediul uscat și cu pompe cu funcționare în mediu umed.

Caracteristici comune pentru cele două variante:

- » bazin din polietilenă (cu diametrul interior între 1500-2200 mm);
- » pereți cu structură celulară, tip fagure;
- » înălțimea între 2 și 12 m, cu pas de 10cm;
- » elemente de construcție din materiale termoplastice asigură rezistență la coroziune și durată mare de utilizare;
- » produsul este preechipat, gata de instalat și de racordat la rețeaua de canalizare și cea electrică;
- » control și monitorizare de la distanță prin sistem SCADA;
- » echiparea opțională cu modul GSM permite interogarea stației, pentru vizualizarea unor parametri ca: nivel efluent, orar de funcționare pompe etc.;
- » automatizarea efectuează un control al regimurilor de funcționare ale pompelor, prevenind uzura prematură a uneia dintre ele;
- » în situațiile accidentale de depășire a debitului de efluent, automatizarea poate comanda funcționarea concomitentă a pompelor, evitându-se (în situații excepționale se amână) o posibilă inundare a stației; Racordul de refulare este dimensionat în consecință;
- » operațiile de întreținere și service se pot face separat, pe fiecare pompă, fără a fi împiedicată funcționarea stației;
- » sunt prevăzute platforme de sprijin la fiecare 3m conform legislației în vigoare;
- » securitatea intervențiilor: iluminat, ventilare interioară și aerisire naturală.
- » capace cu sistem antiefracție;
- » baza stației este lestată cu beton pentru împiedicarea flotabilității (pânză freatică la 0,5 m) și fixarea pompelor;
- » traversările conductelor prin pereți și îmbinările traseului de refulare sunt sudate (fac excepție îmbinările armăturilor metalice cu flanșă);
- » accesul efluentului în stație se face prin racordul de admisie prevăzut cu vană cu sertar cu prindere pe flanșă;
- » confecțiile metalice sunt protejate contra coroziunii;
- » bașă cu pompă de epuismet cu plutitor;

Caracteristici particulare:

pumpLINE® ULTRA cu pompe cu funcționare în mediu uscat

- » bazin bicameral;
- » grătarul de reținere solide este prevăzut cu role și cârlig pentru ridicare la suprafață, fapt ce asigură o întreținere ușoară;
- » ochiurile grătarului sunt dimensionate în funcție de pasajele de trecere ale pompelor pentru protejarea acestora;
- » radierul camerei umede este înclinat spre zona de aspirație a pompelor pentru împiedicarea acumulării solidelor cu dimensiuni mici;
- » montarea pompelor în camera uscată asigură operații de întreținere și service în condiții igienice;
- » pompele se pot izola cu ajutorul vanelor montate pe admisie și pe refulare iar datorita formei constructive este posibilă scoaterea corpului pompei din stație, în vederea efectuării operațiilor de service la atelier;
- » senzor de nivel tip ultrasonic cu display cu cristale lichide, montat în camera uscată;
- » nivelul apei din bazin este măsurat corect fără a fi influențat de eventuala formare spumei

pumpLINE® ULTRA cu pompe cu funcționare în mediu umed

- » pompe montate pe autocuple cu ghidaje ce oferă posibilitatea efectuării operațiilor de întreținere și service la atelier;
- » opțional se pot monta pompe cu tocător;
- » senzori de nivel tip plutitor;
- » prezența bazei asigură condiții igienice de intervenție în interiorul stației;



pumpLINE®ULTRA
cu funcționare în mediu uscat

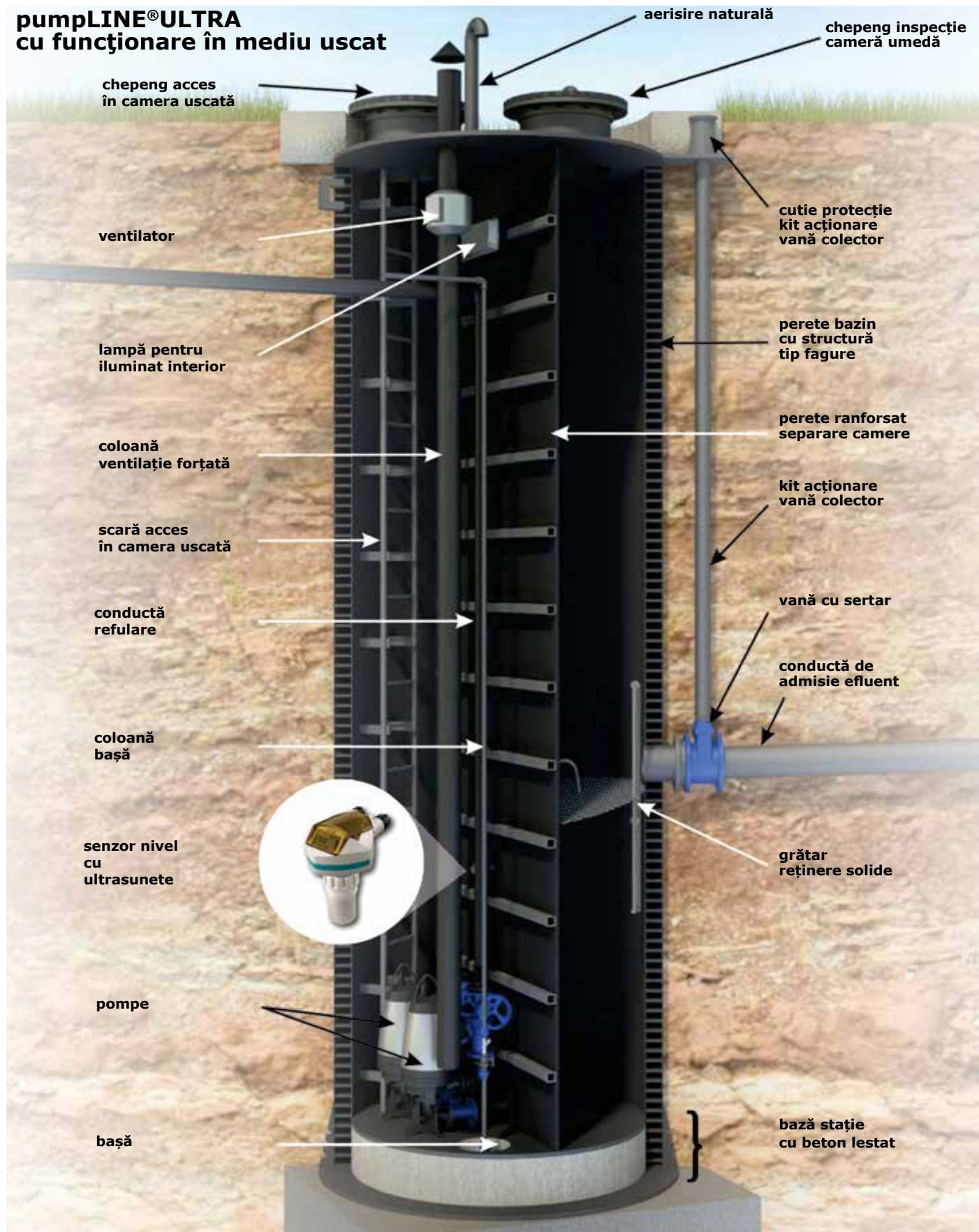

pumpLINE®ULTRA
cu funcționare în mediu umed

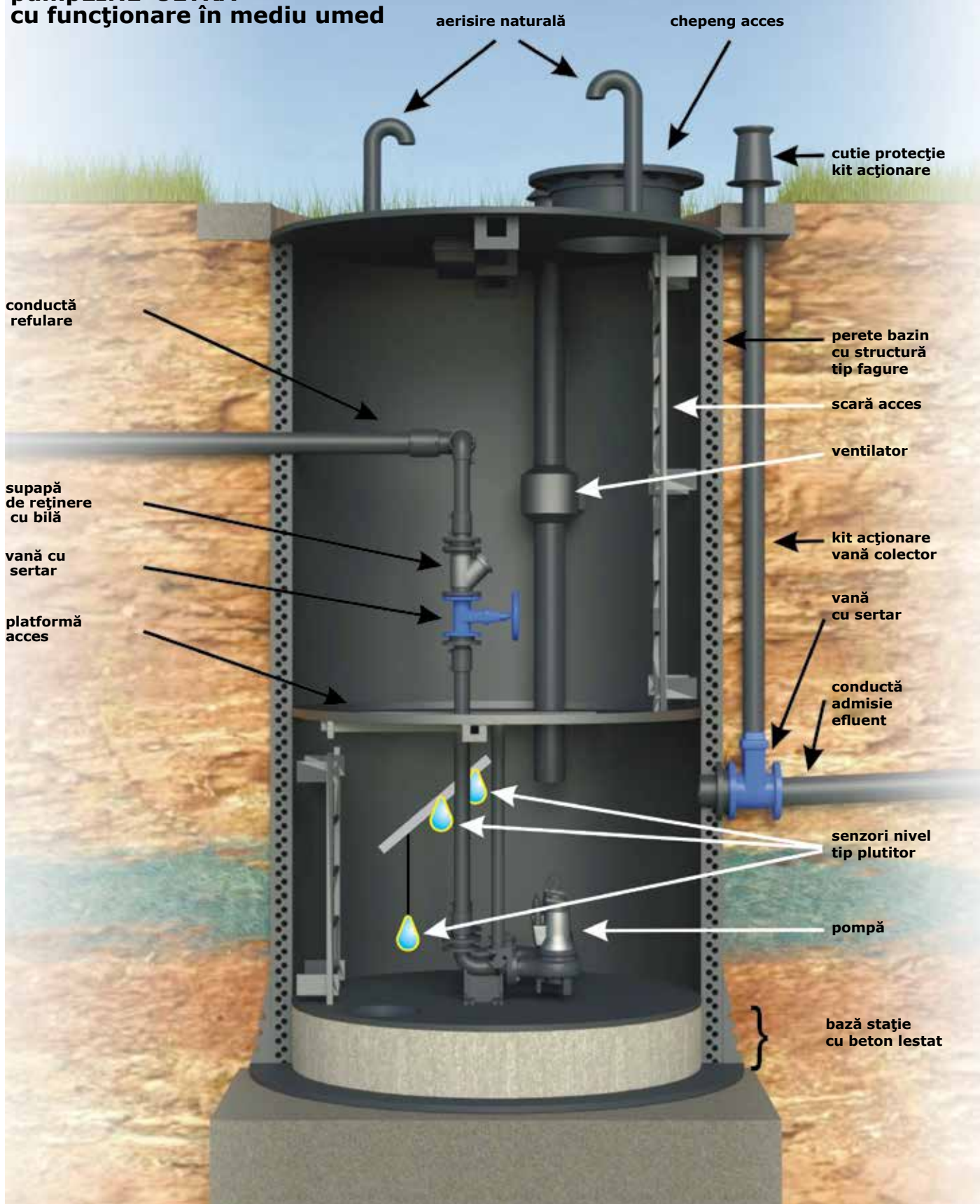

Sistem de canalizare prin vacuumare, VacuumLine**Unde se poate folosi eficient acest sistem?**

La șesuri sau câmpii.

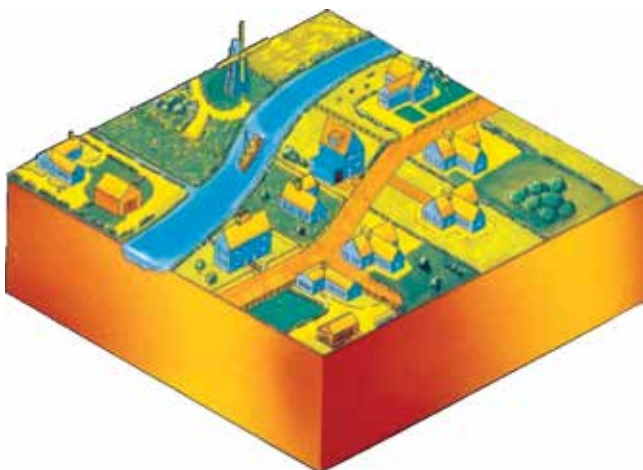

La amplasamentele unde săparea șanțurilor este dificilă: pânză freatică ridicată, teren stâncos sau afânat.

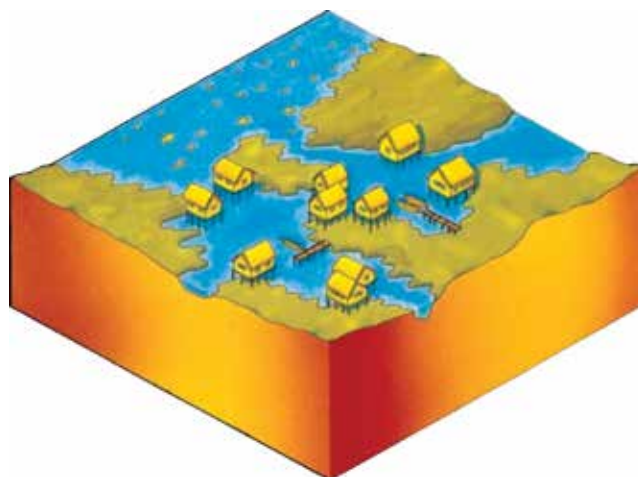

La amplasamentele unde fluidul se transportă în contrapantă.

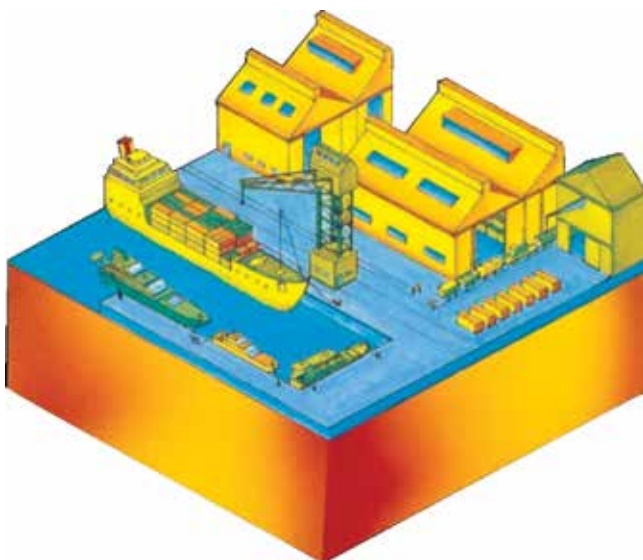

În aplicații speciale, terenuri de sport sau preluarea apei pluviale.

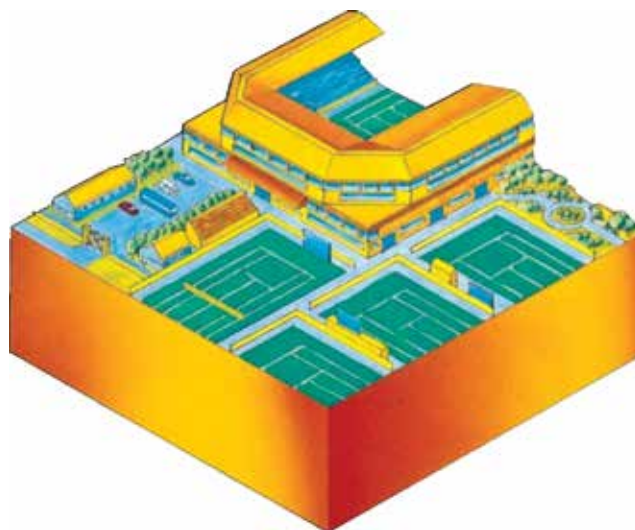

Funcționarea unui sistem de canalizare cu vid

Sistemele cu vid pot fi folosite pentru a colecta diverse fluide, însă în mod obișnuit sunt utilizate pentru colectarea apelor uzate din zonele rezidențiale.

Figura de mai jos arată planul tipic al unui astfel de sistem, principalele trei componente fiind:

Bazinele/Camerele de colectare

Aceste camere au rolul de a:

1. Colecta efluentul evacuat din gospodăriile conectate;
2. Permite apelor uzate colectate să intre în rețeaua de canalizare prin supapa de interfață Iseki D.90 mm.

Canalele de colectare cu vid

Acestea formează rețeaua de conducte prin care presiunea negativă este transferată supapei de interfață Iseki aflate în camerele de colectare, și prin care efluentul este transportat la stația de vid.

Conductele recomandate a fi utilizate sunt din polietilenă de înaltă densitate cu diametre cuprinse între 90 și 200 mm. Îmbinările se realizează prin electrofuziune (până la D.125 mm) și prin sudură cap la cap (D.160 și D.200 mm).

Stația de colectare/de vid

Aceasta este cea mai importantă parte a sistemului și este locul în care se generează presiunea negativă pentru întreaga rețea de canalizare, permițând colectarea și transportul efluentului la stația de epurare a apelor uzate.



PLANUL TIPIC AL UNUI SISTEM DE CANALIZARE CU VID

- 1 Zona de colectare gravitațională
- 2 Căminele de colectare
- 3 Canalele de colectare cu vid
- 4 Stația de vacuum

VALROM Industrie, reprezentant teritorial ISEKI în România, este la dispoziția dumneavoastră în rezolvarea problemelor de colectare și transport de fluide. Sistemele noastre sunt flexibile atât în proiectare cât și în execuție, adaptându-se nevoilor concrete. Vă putem oferi suport complet pentru realizarea studiilor de fezabilitate, a etapelor de proiectare, construcție și operare a sistemelor. Pentru mai multe detalii contactează un reprezentant Valrom.



Analiză comparativă între sistem vacuumat vs gravitațional

Avantaje în cheltuielile de investiție

Adâncime mică a șanțului (1m adâncime).

Diametrul mic al țevilor de polietilenă.

Excavatoare mici și ușoare (cu extindere și putere mică de lucru).

Cheltuieli minime de umplere a șanțului și reamenajare a terenului.

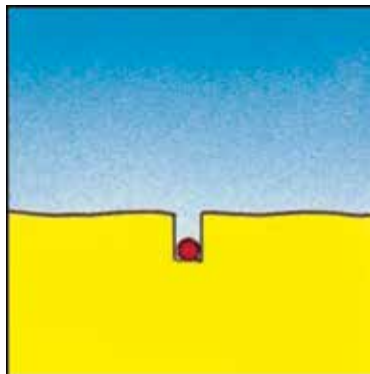

Cheltuielile cu săpătura și umplerea șanțului sunt foarte mari în terenuri stâncoase sau în zone cu pânză de apă freatică ridicată.

Șanțuri adânci.

Diametrul mare al țevilor.

Utilaje de săpat șanțuri de gabarit mare.

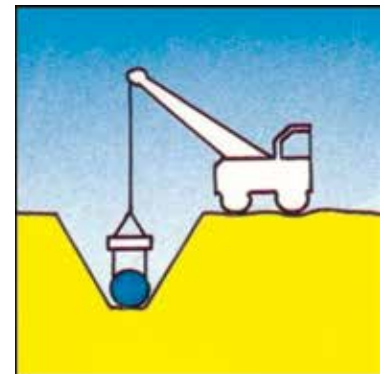

Flexibilitate în pozare

Adaptabil la orice condiții de sol și de teren.

Funcționează și în contrapantă permițând ocolirea obstacolelor.

Nu sunt necesare cămine de vizitare.

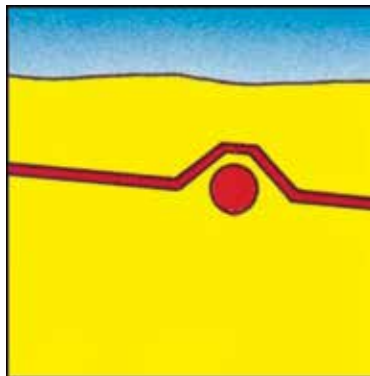

Sistem rigid în alegerea traseului în plan orizontal și vertical.

La intersectarea cu traseele altor utilități trebuie să prevădă cămine de rupere de pantă.

Funcționează numai în pantă.

Necesită cămine de vizitare.

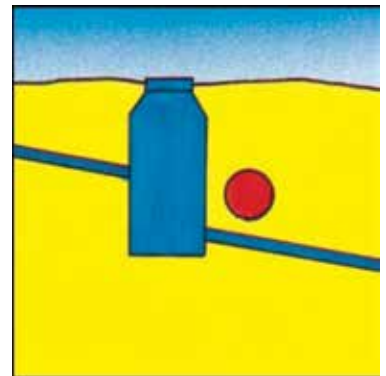

Avantaje în cheltuieli de exploatare

Îmbinări etanșe ale tuburilor de polietilenă (prin sudură cap la cap sau cu fittinguri de electrofuziune).

Tub flexibil, nu fisurează.

Nu sunt infiltrații. Nu sunt exfiltrații.

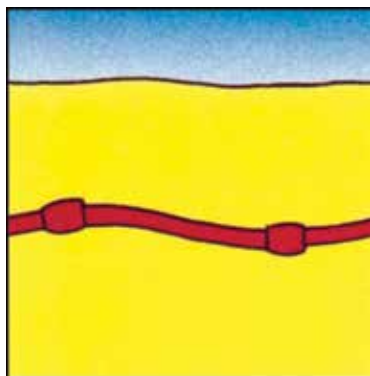

La mufe și fisuri pot apărea exfiltrații.

Tuburi clasice rigide.

Expus fisurării.

Apa freatică infiltrată mărește cheltuielile de epurare.

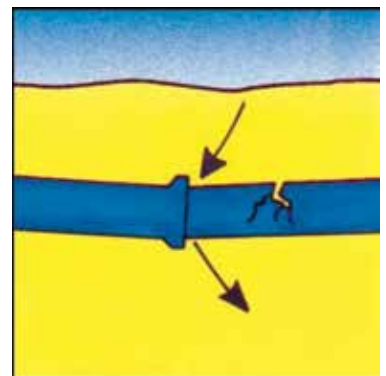

Datorită vitezei mari de deplasare a fluidului (6 m/s) sistemul nu se colmatează.

Cheltuieli minime de întreținere datorită proprietății de autocurățare.

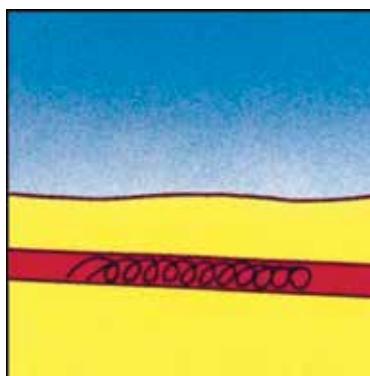

10

